

Bedienungsanleitung
Instruction manual
Mode d'emploi
Istruzioni per l'uso
Gebruiksaanwijzing
Instrucciones de uso

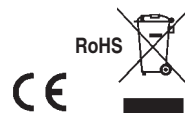

Kat. Nr. 60.4510.01

Fig. 1

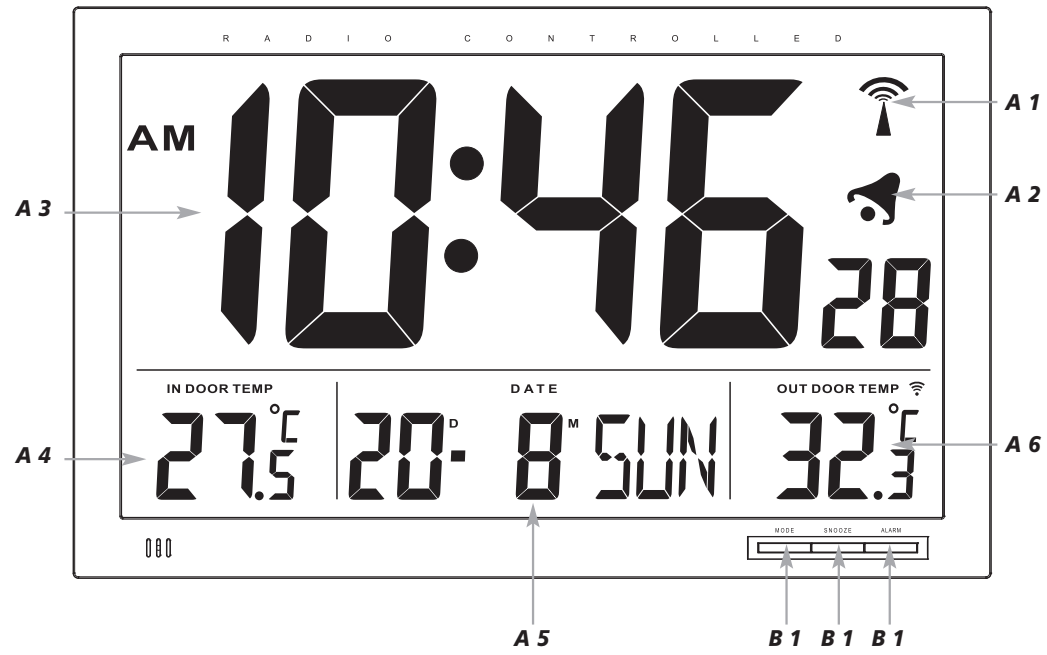
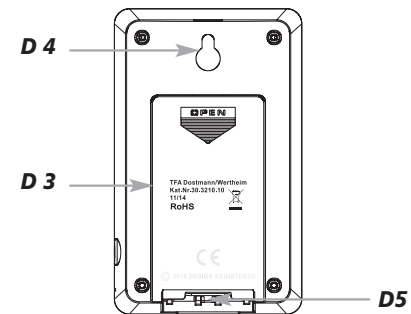
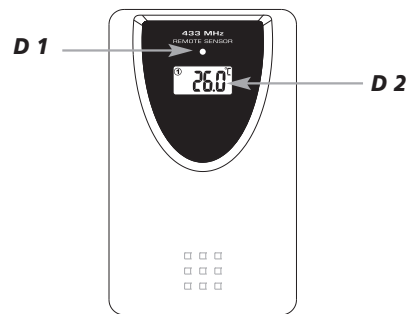
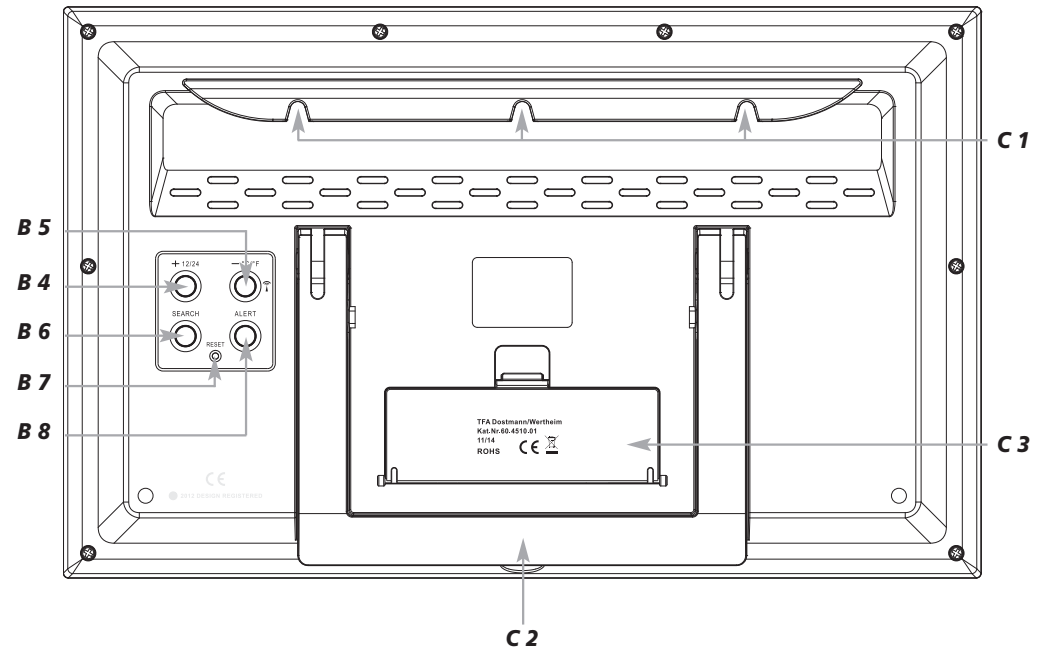

Fig. 2



Funkuhr mit Außen- und Innentemperatur

Vielen Dank, dass Sie sich für dieses Gerät aus dem Hause TFA entschieden haben.

1. Bevor Sie mit dem Gerät arbeiten

- **Lesen Sie sich bitte die Bedienungsanleitung genau durch.**
So werden Sie mit Ihrem neuen Gerät vertraut, lernen alle Funktionen und Bestandteile kennen, erfahren wichtige Details für die Inbetriebnahme und den Umgang mit dem Gerät und erhalten Tipps für den Störfall.
- **Durch die Beachtung der Bedienungsanleitung vermeiden Sie auch Beschädigungen des Gerätes und die Gefährdung Ihrer gesetzlichen Mängelrechte durch Fehlgebrauch.**
- **Für Schäden, die aus Nichtbeachtung dieser Bedienungsanleitung verursacht werden, übernehmen wir keine Haftung. Ebenso haften wir nicht für inkorrekte Messwerte und Folgen, die sich aus solchen ergeben können.**
- **Beachten Sie besonders die Sicherheitshinweise!**
- **Bewahren Sie diese Bedienungsanleitung gut auf!**

2. Lieferumfang

- Funk-Wanduhr
- Außensender (30.3210.10)
- Batterien 4 x 1,5 V AA, 2 x 1,5 V AAA
- Bedienungsanleitung

3. Einsatzbereich und alle Vorteile Ihres neuen Gerätes auf einen Blick

- Funkuhr mit höchster Genauigkeit
- Außentemperatur über kabellosen Außensender (433 MHz) mit Reichweite bis 100 m (Freifeld)
- Innentemperatur
- Weckalarm mit Schlummerfunktion
- Wochentag in 8 Sprachen und Datum
- Manuelle Einstellmöglichkeit und Zeitzone
- Temperaturalarm
- Ideal für zuhause, das Büro, das Wartezimmer, den Eingangs- oder Empfangsbereich und als Geschenk
- Zum Aufstellen oder an die Wand hängen

4. Zu Ihrer Sicherheit

- Das Produkt ist ausschließlich für den oben beschriebenen Einsatzbereich geeignet. Verwenden Sie das Produkt nicht anders, als in dieser Anleitung dargestellt wird.
- Das eigenmächtige Reparieren, Umbauen oder Verändern des Gerätes ist nicht gestattet.



Vorsicht! Verletzungsgefahr:

- Bewahren Sie das Gerät und die Batterien außerhalb der Reichweite von Kindern auf.
- Batterien nicht ins Feuer werfen, kurzschließen, auseinander nehmen oder aufladen. Explosionsgefahr!
- Batterien enthalten gesundheitsschädliche Säuren. Um ein Auslaufen der Batterien zu vermeiden, sollten schwache Batterien möglichst schnell ausgetauscht werden. Verwenden Sie nie gleichzeitig alte und neue Batterien oder Batterien unterschiedlichen Typs. Beim Hantieren mit ausgelaufenen Batterien chemikalienbeständige Schutzhandschuhe und Schutzbrille tragen!



Wichtige Hinweise zur Produktsicherheit!

- Setzen Sie das Gerät keinen extremen Temperaturen, Vibrationen und Erschütterungen aus.
- Vor Feuchtigkeit schützen.

D

Funkuhr mit Außen- und Innentemperatur

5. Bestandteile und Tasten

5.1 Funk-Wanduhr

LCD-Anzeige (Fig. 1)

- A1:** Funksignal-Symbol
- A3:** Uhrzeit mit Sekunden
- A5:** Datum mit Wochentag

- A2:** Alarmsymbol
- A4:** Innentemperatur
- A6:** Außentemperatur

Tasten vorne (Fig. 1)

- B1:** **MODE** Taste
- B3:** **ALARM** Taste

B2: **SNOOZE** Taste

Tasten hinten (Fig. 2)

- B4:** **+ / 12/24** Taste
- B6:** **SEARCH** Taste
- B8:** **ALERT** Taste

- B5:** **- / °C/°F** Taste
- B7:** **RESET** Knopf

Gehäuse (Fig. 2)

- C1:** Wandaufhängungen
- C3:** Batteriefach

C2: Ständer (ausklappbar)

5.2 Außensender

Vorderseite (Fig. 1)

D1: LED Signalleuchte

D2: Anzeige der Außentemperatur

Rückseite (Fig. 2)

- D3:** Batteriefach
- D5:** Ständer (ausklappbar)

D4: Wandaufhängung

Tasten im Batteriefach:

RESET Taste

°C/°F Taste

6. Inbetriebnahme

- Legen Sie die Funk-Wanduhr und den Außensender in einem Abstand von ca. 1,5 Metern voneinander auf einen Tisch. Vermeiden Sie die Nähe zu möglichen Störquellen (elektronische Geräte und Funkanlagen).
- Öffnen Sie das Batteriefach der Funk-Wanduhr und entfernen Sie den Batterieunterbrechungstreifen. Alle Segmente werden angezeigt. Schließen Sie den Batteriedeckel wieder.
- Öffnen Sie das Batteriefach des Außensenders, indem Sie den Ständer ausklappen und den Deckel nach unten ziehen. Entfernen Sie den Batterieunterbrechungstreifen. Alle Segmente werden angezeigt. Das Kontrolllicht leuchtet kurz auf. Die Außentemperatur wird angezeigt. Drücken Sie die **°C/°F** Taste im Batteriefach des Senders, um Celsius (°C) oder Fahrenheit (°F) als Temperaturanzeige auszuwählen. Schließen Sie den Batteriedeckel wieder.
- Die Innentemperatur wird auf dem Display der Funk-Wanduhr angezeigt und die Funk-Wanduhr versucht nun, die Außentemperatur zu empfangen und das Empfangszeichen blinkt.
- Wird die Außentemperatur auf dem Display der Funk-Wanduhr nicht empfangen, erscheint „- -“ auf dem Display. Prüfen Sie die Batterien und starten Sie einen weiteren Versuch. Beseitigen Sie eventuelle Störquellen.
- Sie können die Initialisierung auch manuell starten. Halten Sie die **SEARCH** Taste auf der Funk-Wanduhr für drei Sekunden gedrückt. Die Funk-Wanduhr versucht nun erneut, die Außentemperatur zu empfangen. Halten Sie dann die **RESET** Taste im Batteriefach des Außensenders für drei Sekunden gedrückt.

D

Funkuhr mit Außen- und Innentemperatur

D

7. Empfang der Funkzeit

- Die Uhr versucht nun, das Funksignal zu empfangen und das DCF-Empfangszeichen  blinkt. Wenn der Zeitcode nach 5 Minuten empfangen wurde, werden die funkgesteuerte Zeit, das Datum und das DCF-Empfangszeichen ständig im Display angezeigt.
- Ist kein Funkempfang möglich, können Sie die Initialisierung auch manuell starten.
- Halten Sie die $-1\text{ }^{\circ}\text{C}/^{\circ}\text{F}$ Taste für drei Sekunden gedrückt.
- Das DCF-Empfangszeichen blinkt.
- Unterbrechen Sie den Empfangsversuch, indem Sie die $-1\text{ }^{\circ}\text{C}/^{\circ}\text{F}$ Taste noch einmal für drei Sekunden gedrückt halten. Das DCF-Empfangszeichen verschwindet.
- Der DCF-Signalempfang findet täglich um 3:00 Uhr morgens statt. Ist auch der Empfang um 3:00 Uhr nicht erfolgreich, so finden bis 6:00 Uhr früh weitere Empfangsversuche statt.

- Es gibt drei verschiedene Empfangssymbole:

 blinkt - Empfang aktiv

 bleibt stehen - Empfang erfolgreich

kein Symbol – kein Empfang / Uhrzeit manuell einstellen

- Falls die Funkuhr kein DCF-Funksignal empfangen kann (z.B. wegen Störungen, Übertragungsdistanz, etc.), kann die Zeit manuell eingestellt werden. Das DCF-Empfangszeichen verschwindet und die Uhr arbeitet dann wie eine normale Quarz-Uhr (siehe „Manuelle Einstellung von Uhrzeit und Kalender“).

7.1 Hinweis zum Empfang der Funkzeit

Die Zeitübertragung erfolgt von einer Cäsium Atom-Funkuhr, die von der Physikalisch Technischen Bundesanstalt in Braunschweig betrieben wird. Die Abweichung beträgt weniger als 1 Sekunde in einer Million Jahren. Die Zeit ist kodiert und wird von Mainflingen in der Nähe von Frankfurt am Main durch ein DCF-77 (77.5 kHz) Frequenzsignal übertragen mit einer Reichweite von ca. 1.500 km. Ihre Funkuhr empfängt das Signal, wandelt es um und zeigt immer die exakte Zeit an. Auch die Umstellung von Sommer- und Winterzeit erfolgt automatisch. Während der Sommerzeit erscheint „DST“ im Display. Der Empfang hängt hauptsächlich von der geographischen Lage ab. Im Normalfall sollten innerhalb des Radius von 1.500 km ausgehend von Frankfurt bei der Übertragung keine Probleme auftauchen.

Bitte beachten Sie folgende Hinweise:

- Es wird empfohlen, einen Abstand von mindestens 1,5 – 2 Metern zu eventuell störenden Geräten wie Computerbildschirmen und Fernsehgeräten einzuhalten.
- In Stahlbetonbauten (Kellern, Aufbauten) ist das empfangene Signal natürlicherweise schwächer. In Extremfällen wird empfohlen, das Gerät in Fensternähe zu platzieren und/oder durch Drehen das Funksignal besser zu empfangen.
- Nachts sind die atmosphärischen Störungen meist geringer und ein Empfang ist in den meisten Fällen möglich. Ein einziger Empfang pro Tag genügt, um die Genauigkeit zu gewährleisten und Abweichungen unter 1 Sekunde zu halten.

8. Bedienung

- Während des Empfangs von Außentemperatur und Uhrzeit ist keine Tastenbedienung möglich.
- Halten Sie die $+1\text{ }12/24$ oder $-1\text{ }^{\circ}\text{C}/^{\circ}\text{F}$ Taste im jeweiligen Einstellmodus gedrückt, gelangen Sie in den Schnelllauf.
- Das Gerät verlässt automatisch den Einstellmodus, wenn länger als 15 Sekunden keine Taste gedrückt wird.

8.1 Manuelle Einstellung von Uhrzeit und Kalender

- Halten Sie die **MODE** Taste für drei Sekunden gedrückt
- Die Stundenanzeige blinkt im Display.

Funkuhr mit Außen- und Innentemperatur

D

- Stellen Sie mit der $+1\text{ }12/24$ oder $-1\text{ }^{\circ}\text{C}/^{\circ}\text{F}$ Taste die Stunden ein.
- Drücken Sie die **MODE** Taste noch einmal und Sie können nun nacheinander die Minuten, die Sekunden, das Jahr, die Datumsanzeige (Tag/Monat (DIM, europäisches Datum) oder Monat/Tag (M/D, amerikanisches Datum), den Monat, den Tag, die Sprache für den Wochentag (Voreinstellung: GER) und die Zeitzone (Voreinstellung: 0) ansteuern und mit der $+1\text{ }12/24$ oder $-1\text{ }^{\circ}\text{C}/^{\circ}\text{F}$ Taste einstellen.
- Bestätigen Sie die Eingabe mit der **MODE** Taste.
- Mit der $+1\text{ }12/24$ Taste können Sie im Normalmodus zwischen der 24 – oder 12 - Stunden Anzeigeformat (AM oder PM erscheint im Display) auswählen.
- Bei erfolgreichem Empfang des DCF-Funksignals wird die manuell eingestellte Zeit überschrieben.

8.1.1 Einstellung der Zeitzone

- Im Einstellungsmodus können Sie die Zeitzonekorrektur (-12/+12) vornehmen.
- Die Zeitzonekorrektur wird benötigt, wenn das DCF Signal empfangen werden kann, die Zeitzone sich aber von der DCF Zeit unterscheidet (z.B. +1=eine Stunde später).
- Drücken Sie die $+1\text{ }12/24$ oder $-1\text{ }^{\circ}\text{C}/^{\circ}\text{F}$ Taste.
- Bestätigen Sie die Eingabe mit der **MODE** Taste.

8.1.2 Spracheinstellung für den Wochentag

- Im Einstellungsmodus können Sie die Sprachauswahl für den Wochentag vornehmen: Deutsch (GER), Französisch (FRA), Spanisch (ESP), Italienisch (ITA), Niederländisch (NET), Dänisch (DAN), Russisch (RU) und Englisch (ENG).

8.2 Einstellung des Weckalarms

- Drücken Sie die **MODE** Taste im Normalmodus.
- AL und 7:00 (Voreinstellung) oder die zuletzt eingestellte Weckzeit wird auf dem Display angezeigt.
- Halten Sie die **MODE** Taste gedrückt.
- Die Stundenanzeige blinkt.
- Stellen Sie mit der $+1\text{ }12/24$ oder $-1\text{ }^{\circ}\text{C}/^{\circ}\text{F}$ Taste die Stunden ein.
- Bestätigen Sie die Eingabe mit der **MODE** Taste und stellen Sie die Minuten ein.
- Drücken Sie die **MODE** Taste noch einmal, um zur aktuellen Uhrzeit zurückzukehren.
- Zum Aktivieren des Alarmsignals drücken Sie die **ALARM** Taste.
- Das Alarmsymbol  erscheint auf dem Display.
- Wenn die eingestellte Weckzeit erreicht ist, beginnt der Wecker zu klingeln.
- Das Alarmsymbol blinkt.
- Drücken Sie auf eine beliebige Taste und der Alarm wird beendet.
- Wird der Alarm nicht unterbrochen, schaltet sich der ansteigende Alarmton automatisch nach ein paar Minuten aus und aktiviert sich erneut zur gleichen Weckzeit wieder.
- Wenn der Alarmton ertönt, drücken Sie die **SNOOZE** Taste, um die Snooze-Funktion zu aktivieren.
- Ist die Snooze-Funktion aktiviert, blinkt Zz auf dem Display.
- Der Alarm wird für die Dauer von 5 Minuten unterbrochen.
- Die Snooze-Funktion kann bis zu sieben Mal aktiviert werden.
- Drücken Sie die **ALARM** Taste, um die Alarm- und Snooze-Funktion auszuschalten.
- Das Alarmsymbol und das Snooze-Symbol verschwinden.

8.3 Einstellung der Temperatureinheit

- Drücken Sie die $-1\text{ }^{\circ}\text{C}/^{\circ}\text{F}$ Taste, um Celsius ($^{\circ}\text{C}$) oder Fahrenheit ($^{\circ}\text{F}$) als Temperatureinheit auszuwählen.

8.4 Außentemperaturalarm

- Halten Sie die **ALERT** Taste für 3 Sekunden gedrückt.
-  und 50°C (Voreinstellung) oder die zuletzt eingestellte Temperatur-Obergrenze wird auf dem Display angezeigt.
- Stellen Sie mit der $+1\text{ }12/24$ oder $-1\text{ }^{\circ}\text{C}/^{\circ}\text{F}$ Taste die gewünschte obere Temperaturgrenze ein.

Funkuhr mit Außen- und Innentemperatur

D

- Bestätigen Sie mit der **ALERT** Taste.
- **Y** und -20°C (Voreinstellung) oder die zuletzt eingestellte Temperatur-Untergrenze wird auf dem Display angezeigt.
- Stellen Sie mit der mit der **+ I 12/24** oder **- I °C/°F** Taste die gewünschte untere Temperaturgrenze ein.
- Bestätigen Sie mit der **ALERT** Taste.
- Der Alarm ist aktiviert. **z** erscheint im Display.
- Drücken Sie die **ALERT** Taste noch einmal, schalten Sie die Alarmfunktionen aus.
- **z** verschwindet.
- Im Alarmfall blinkt das entsprechende Symbol **Y** **Y** und ein Alarmton ertönt. Beenden Sie den Alarmton mit einer beliebigen Taste.

9. Aufstellen und Befestigen von Funk-Wanduhr und Außensender

- Suchen Sie sich einen schattigen, niederschlagsgeschützten Platz für den Außensender aus. (Direkte Sonneneinstrahlung verfälscht die Messwerte und ständige Nässe belastet die elektronischen Bauteile unnötig).
- Stellen Sie die Funk-Wanduhr mit dem Ständer im Wohnraum auf. Mit den Wandaufhängungen können Sie das Gerät an die Wand hängen. Vermeiden Sie die Nähe zu anderen elektrischen Geräten (Fernseher, Computer, Funktelefone) und massiven Metallgegenständen.
- Prüfen Sie, ob eine Übertragung der Messwerte vom Außensender am gewünschten Aufstellort zur Funk-Wanduhr stattfindet (Reichweite Freifeld ca. 100 Meter), bei massiven Wänden, insbesondere mit Metallteilen kann sich die Sendereichweite erheblich reduzieren.
- Suchen Sie sich gegebenenfalls einen neuen Aufstellort für Außensender und/oder Funk-Wanduhr.
- Ist die Übertragung erfolgreich, können Sie den Außensender befestigen.

10. Pflege und Wartung

- Reinigen Sie die Geräte mit einem weichen, leicht feuchten Tuch. Keine Scheuer- oder Lösungsmittel verwenden!
- Entfernen Sie die Batterien, wenn Sie den Außensender und die Funk-Wanduhr längere Zeit nicht verwenden.
- Bewahren Sie Ihre Geräte an einem trockenen Platz auf.

10.1 Batteriewechsel

- Sobald das Batteriezeichen im Display der Funk-Wanduhr neben der Außentemperatur oder im Display des Senders erscheint, wechseln Sie bitte die Batterien im Sender.
- Öffnen Sie das Batteriefach des Außensenders, indem Sie den Ständer ausklappen und den Deckel nach unten ziehen.
- Legen Sie zwei neue Batterien 1,5 V AAA. Achten Sie auf die richtige Polarität beim Einlegen der Batterien.
- Sobald die Funktionen schwächer werden, wechseln Sie bitte die Batterien der Funk-Wanduhr.
- Öffnen Sie das Batteriefach der Funk-Wanduhr.
- Legen Sie vier neue Batterien 1,5 V AA. Achten Sie auf die richtige Polarität beim Einlegen der Batterien.
- **Achtung:**
Bei einem Batteriewechsel muss der Kontakt zwischen Außensender und Funk-Wanduhr wieder hergestellt werden – also immer beide Geräte neu in Betrieb nehmen oder manuelle Außensendersuche starten.

11. Fehlerbeseitigung

Problem	Lösung
Keine Anzeige auf Funk-Wanduhr oder Außensender	→ Batterien polrichtig einlegen → Batterien wechseln

Funkuhr mit Außen- und Innentemperatur

D

- | | |
|----------------------|---|
| Kein DCF Funkempfang | → - I °C/°F Taste für drei Sekunden gedrückt halten und Initialisierung starten
→ Empfangsversuch in der Nacht abwarten
→ Anderen Aufstellort für das Gerät wählen
→ Uhrzeit manuell einstellen
→ Beseitigen der Störquellen
→ Neuinbetriebnahme von der Funk-Wanduhr gemäß Anleitung |
|----------------------|---|

- | | |
|--|---|
| Kein Außensenderempfang
Anzeige „---“ | → Kein Außensender installiert
→ Batterien des Außensenders prüfen (keine Akkus verwenden!)
→ Neuinbetriebnahme von Sender und Funk-Wanduhr gemäß Anleitung
→ Manuelle Sendersuche starten:
Erst SEARCH Taste auf der Funk-Wanduhr gedrückt halten, dann RESET Taste auf dem Sender
→ Anderen Aufstellort für Sender und/oder Funk-Wanduhr wählen
→ Abstand zwischen Sender und Funk-Wanduhr verringern
→ Beseitigen der Störquellen |
|--|---|

- | | |
|------------------------------------|--|
| Unkorrekte Anzeige auf den Geräten | → Batterien wechseln
→ Funk-Wanduhr:
RESET Knopf mit einem spitzen Gegenstand drücken
Außensender:
RESET Taste drücken |
|------------------------------------|--|

Wenn Ihr Gerät trotz dieser Maßnahmen immer noch nicht funktioniert, wenden Sie sich an den Händler, bei dem Sie das Produkt gekauft haben.

12. Entsorgung

Dieses Produkt wurde unter Verwendung hochwertiger Materialien und Bestandteile hergestellt, die recycelt und wiederverwendet werden können.



Batterien und Akkus dürfen keinesfalls in den Hausmüll!
Als Verbraucher sind Sie gesetzlich verpflichtet, gebrauchte Batterien und Akkus zur umweltgerechten Entsorgung beim Handel oder entsprechenden Sammelstellen gemäß nationaler oder lokaler Bestimmungen abzugeben.

Die Bezeichnungen für enthaltene Schwermetalle sind:
Cd=Cadmium, Hg=Quecksilber, Pb=Blei



Dieses Gerät ist entsprechend der EU-Richtlinie über die Entsorgung von Elektro- und Elektronik-Altgeräten (WEEE) gekennzeichnet.

Dieses Produkt darf nicht mit dem Hausmüll entsorgt werden. Der Nutzer ist verpflichtet, das Altgerät zur umweltgerechten Entsorgung bei einer ausgewiesenen Annahmestelle für die Entsorgung von Elektro- und Elektronikgeräten abzugeben.

13. Technische Daten

Funk-Wanduhr

Spannungsversorgung	Batterien 4 x 1,5 V AA (inklusive)
Temperaturmessbereich	0°C ... +50°C / +32 °F... +122 °F

Funkuhr mit Außen- und Innentemperatur

D

Anzeige LL.L IHH.H	Temperatur außerhalb des Messbereichs
Gehäusemaße	367 x 28 (86) x 235 mm
Gewicht	882 g (nur das Gerät)
Außensender	
Spannungsversorgung	Batterien 2 x 1,5 V AAA (inklusive)
Temperaturmessbereich	-20°C ... 50°C / -4 °F... 122 °F
Anzeige LL.L IHH.H	Temperatur außerhalb des Messbereichs
Reichweite	ca. 100 m (Freifeld)
Übertragungsfrequenz	433 MHz
Übertragungszeit	64 Sekunden
Gehäusemaße	62 x 24 (35) x 101 mm
Gewicht	63 g (nur das Gerät)

TFA Dostmann GmbH & Co. KG, Zum Ottersberg 12, D-97877 Wertheim.

Diese Anleitung oder Auszüge daraus dürfen nur mit Zustimmung von TFA Dostmann veröffentlicht werden. Die technischen Daten entsprechen dem Stand bei Drucklegung und können ohne vorherige Benachrichtigung geändert werden. Die neuesten technischen Daten und Informationen zu Ihrem Produkt finden Sie unter Eingabe der Artikel-Nummer auf unserer Homepage.

EU-KONFORMITÄTSERKLÄRUNG

Wir erklären hiermit, dass diese Funkanlage die wesentlichen Anforderungen der R&TTE Direktive 1999/5/EG erfüllt. Eine Kopie der unterschriebenen und mit Datum versehenen Konformitätserklärung erhalten Sie auf Anfrage unter info@tfa-dostmann.de.

www.tfa-dostmann.de

Radio-controlled clock with outdoor and indoor temperature

GB

Thank you for choosing this instrument from TFA.

1. Before you start using it

- **Please make sure to read the instruction manual carefully.**
This information will help you to familiarise yourself with your new device, to learn all of its functions and parts, to find out important details about its first use and how to operate it, and to get advice in the event of faults.
- **Following and respecting the instructions in your manual will prevent damage to your instrument and loss of your statutory rights arising from defects due to incorrect use.**
- **We shall not be liable for any damage occurring as a result of non following of these instructions. Likewise, we take no responsibility for any incorrect readings and for any consequences which may result from them.**
- **Please take particular note of the safety advice!**
- **Please keep this instruction manual for future reference.**

2. Scope of delivery

- Radio-controlled clock
- Outdoor transmitter (30.3210.10)
- Batteries 4 x 1,5 V AA, 2 x 1,5 V AAA
- Instruction manual

3. Field of operation and all the benefits of your new instrument at a glance

- Highest precision radio-controlled clock
- Outdoor temperature via wireless outdoor transmitter (433 MHz), distance range of up to 100 m (free field)
- Indoor temperature
- Alarm with snooze function
- Weekday in 8 languages and date
- Manual setting option and time zone
- Temperature alarm
- Ideal for home, office, waiting room, lobby or entrance hall and as a gift
- For wall mounting or table standing

4. For your safety

- This product is exclusively intended for the field of application described above. It should only be used as described within these instructions.
- Unauthorized repairs, modifications or changes to the product are prohibited.



Caution!
Risk of injury:

- Keep this instrument and the batteries out of the reach of children.
- Batteries must not be thrown into a fire, short-circuited, taken apart or recharged. Risk of explosion!
- Batteries contain harmful acids. Low batteries should be changed as soon as possible to prevent damage caused by leaking. Never use a combination of old and new batteries together, nor batteries of different types. Wear chemical-resistant protective gloves and safety glasses when handling leaking batteries.



Important information on product safety!

- Do not place your product near extreme temperatures, vibrations or shocks.
- Protect it from moisture.

Radio-controlled clock with outdoor and indoor temperature

5. Elements and buttons

5.1 Radio-controlled clock

LCD Display (Fig. 1)

A1: Time signal symbol
A3: Time with seconds
A5: Date with weekday

A2: Alarm symbol
A4: Indoor temperature
A6: Outdoor temperature

Buttons front (Fig. 1)

B1: **MODE** button
B3: **ALARM** button

B2: **SNOOZE** button

Buttons back (Fig. 2)

B4: **+ I 12/24** button
B6: **SEARCH** button
B8: **ALERT** button

B5: **- I °C/°F** button
B7: **RESET** button

Housing (Fig. 2)

C1: Wall mount holes
C3: Battery compartment

C2: Stand (fold out)

5.2 Outdoor transmitter

Front (Fig. 1)

D1: LED signal lamp

D2: Indication of the outdoor temperature

Back (Fig. 2)

D3: Battery compartment
D5: Stand (fold out)

D4: Wall mount hole

Inside the battery compartment:

RESET button

°C/°F button

6. Getting started

- Place the radio-controlled clock and the transmitter on a desk with a distance of approximately 1.5 meter. Avoid getting close to possible interference sources (Electronic devices and radio installations).
- Open the battery compartment of the radio-controlled clock and remove the battery insulation strip. All LCD segments will be displayed briefly. Close the battery compartment again.
- Open the battery compartment of the outdoor transmitter by extending the stand and pull the lid down. Remove the battery insulation strip. All LCD segments will be displayed briefly. The signal lamp will be lighting briefly. The outdoor temperature will be displayed. Press the °C/°F button inside the battery compartment of the transmitter to change between °C (Celsius) or °F (Fahrenheit) as temperature unit. Close the battery compartment again.
- The indoor temperature will be displayed on the radio-controlled clock and the radio-controlled clock will scan the outdoor temperature and the reception symbol will be flashing.
- If the outdoor temperature will not be displayed on the radio-controlled clock, "- -" appears on the display. Check the batteries and try it again. Check if there is any source of interference.
- You can start the initialization manually. Press and hold the **SEARCH** button on the radio-controlled clock for three seconds. The radio-controlled clock will scan again the outdoor temperature. Press and hold **RESET** button in the battery compartment of the outdoor transmitter for three seconds.

7. Radio-controlled time reception

- The clock will now scan the DCF frequency signal and the DCF symbol  will be flashing. When the time code is received successfully after 5 minutes, the radio-controlled time, the date and the DCF symbol are displayed steadily in the display.

GB

Radio-controlled clock with outdoor and indoor temperature

GB

- If there is no reception possible, manual initialization can be helpful.
- Press and hold **- I °C/°F** button for three seconds.
- The DCF symbol will be flashing .
- Interrupt the reception by pressing the **- I °C/°F** button again for three seconds. The DCF symbol disappears.
- The DCF reception always take place at 3:00 o'clock in the morning. If the reception is not successfully received at 3:00 o'clock, it shall be held further attempts at 6:00 o'clock.
- There are three different reception symbols:

 flashing - reception is active

 stays - reception is successful

No symbol - no reception / time is manually set

- If the clock cannot detect the DCF-signal (for example due to disturbances, transmitting distance, etc.), the time can be set manually. The DCF symbol disappears and the clock will then work as a normal quartz clock. (see: Manual setting of the clock and calendar).

7.1 Note for radio-controlled time DCF:

The time base for the radio-controlled time is a caesium atomic clock operated by the Physikalisch Technische Bundesanstalt Braunschweig. It has a time deviation of less than one second in one million years. The time is coded and transmitted from Mainflingen near Frankfurt via frequency signal DCF-77 (77.5 kHz) and has a transmitting range of approximately 1,500 km. Changeover from summer time or winter time is automatic. In Daylight Saving Time DST is shown on the LCD. The quality of the reception depends mainly on the geographic location. Normally there should be no reception problems within a 1,500 km radius around Frankfurt.

Please take note of the following:

- The recommended distance to any interfering sources like computer monitors or TV sets is at least 1.5-2 meters.
- Inside ferro-concrete rooms (basements, superstructures), the received signal is naturally weakened. In extreme cases, please place the unit close to a window to improve the reception.
- During nighttime, the atmospheric interference is usually less severe and reception is possible in most cases. A single daily reception is adequate to keep the accuracy deviation under 1 second.

8. Operation

- During the reception of the outdoor temperature and the time is a button operation not possible.
- Press and hold **+ I 12/24** or **- I °C/°F** button in the setting mode for fast running.
- The instrument will automatically quit the setting mode if no button is pressed within 15 seconds.

8.1 Manual setting of the clock and calendar

- Press and hold **MODE** button for three seconds.
- The hour digit will be flashing .
- Press the **+ I 12/24** or **- I °C/°F** button to adjust hours.
- Press the **MODE** button again and the setting sequence is shown as follows: Minutes, seconds, year, date, month/day sequence (American version) or day/month (European version), month, day, the language of the day-of-the-week (default: GER) and time zone (default: 0) and adjust the settings with the °C/°F button or **+ I 12/24** button.
- Confirm the setting with the **MODE** button.
- Press the **+ I 12/24** button in normal mode to choose between 24- and 12 HR system (AM or PM appears on the display).
- The manually set time will be overwritten by the DCF time when the signal is received successfully.

Radio-controlled clock with outdoor and indoor temperature

(GB)

8.1.1 Setting of the time zone

- In the setting mode you can make the time zone correction.
- The time zone correction is needed for countries where the DCF signal can be received but the time zone is different from the German time (e.g. +1=one hour later).
- Press the + I **12/24** or - I °C/°F button.
- Confirm the setting with the **MODE** button.

8.1.2 Day-of-the week language

- In the setting mode you may change the setting of the day-of-the week language: German (GER), French (FRA), Spanish (ESP), Italian (ITA), Dutch (NET), Danish (DAN), Russian (RU) and English (EN).







8.2 Setting of the alarm

- Press the **MODE** button in normal mode.
- AL and 7:00 (default) or the last adjusted alarm time appear on the display.
- Press and hold the **MODE** button.
- The hour digits will be flashing.
- Press the + I **12/24** or - I °C/°F button to adjust the hours.
- Confirm the setting with the **MODE** button and set the minutes in the same way.
- Press the **MODE** button again to return to the current time.
- To activate the alarm function, press the **ALARM** button.
- The alarm symbol  appears on the display.
- When the adjusted alarm time is reached, the alarm will ring.
- The alarm symbol will be flashing.
- Press any button and the alarm will stop working.
- If the alarm is not stopped manually, the increasing alarm will automatically turn off after certain minutes and will be reactivated at the same time.
- When the alarm rings, press the **SNOOZE** button and the snooze function will be activated.
- Once the snooze function is activated, Zz will be flashing on the display.
- The alarm will be interrupted for 5 minutes.
- The snooze function can be activated up to seven times.
- To turn off the alarm and snooze function press the **ALARM** button.
- The alarm symbol and the snooze symbol disappear on the display.

8.3 Setting of the temperature unit

- Press the - I °C/°F button to change between °C (Celsius) or °F (Fahrenheit) as temperature unit.

8.4 Outdoor temperature alarm

- Press and hold the **ALERT** button for 3 seconds.
-  and 50 °C (default) or the last adjusted upper temperature limit appear on the display.
- Press the + I **12/24** or - I °C/°F button to adjust the upper temperature limit.
- Confirm with the **ALERT** button.
-  and -20°C (default) or the last adjusted lower temperature limit appear on the display.
- Press the + I **12/24** or - I °C/°F button to adjust the desired lower temperature limit.
- Confirm with the **ALERT** button.
- The alarm is activated. On the display appears .
- Press the **ALERT** button again to deactivate the alarm function.
-  disappears.
- In the case of an alarm the corresponding symbol will be flashing   and an alarm sound is activated.
- Press any button and the alarm will stop working.

9. Positioning and fixing of the radio-controlled clock and the outdoor transmitter

- Choose a shady and dry position for the outdoor transmitter. (Direct sunshine falsifies the measurement and continuous humidity strains the electronic components needlessly).

Radio-controlled clock with outdoor and indoor temperature

(GB)

- Place the radio-controlled clock in the living room with the table stand (fold our). With the suspensions device you can fix it on a wall. Avoid the vicinity of any interfering field like computer monitors or TV sets and solid metal objects.
- Check the transmission of the signal from the outdoor transmitter to the radio-controlled clock (transmission range of up to 100 m free field). Within ferro-concrete rooms (basements, superstructures), the received signal is naturally weakened.
- If necessary choose another position for the outdoor transmitter and/or radio-controlled clock.
- If the transmission is successful, you can mount the outdoor transmitter.

10. Care and maintenance

- Clean the instruments with a soft damp cloth. Do not use solvents or scouring agents.
- Remove the batteries if you do not use the outdoor transmitter and the radio-controlled clock for a long period of time.
- Keep the instruments in a dry place.

10.1 Battery replacement

- As soon as the battery symbol appears on the display of the radio-controlled clock beside the outdoor temperature or in the display of the outdoor transmitter, change the batteries of the outdoor transmitter.
- Open the battery compartment of the outdoor transmitter by extending the stand and pull the lid down.
- Insert two new batteries 1,5 V AAA. Make sure the polarities are correct.
- Change the batteries when the functions of the radio-controlled clock becomes weak.
- Open the battery compartment of the radio-controlled clock.
- Insert four new batteries 1,5 V AA. Make sure the polarities are correct.
- **Please note:**
When the batteries are changed, the contact between outdoor transmitter and radio-controlled clock must be restored – so always insert new batteries into both devices or start a manual transmitter search.

11. Troubleshooting

Problems	Solutions
No indication on the display of the radio-controlled clock or the outdoor transmitter	<ul style="list-style-type: none"> → Ensure that the batteries polarity are correct → Change the batteries
No DCF reception	<ul style="list-style-type: none"> → Press and hold - I °C/°F button for three seconds and start the initialization manually → Wait for attempted reception during the night → Choose another place for your product → Manual setting of the clock → Check if there is any source of interference. → Restart the radio-controlled clock according to the manual
No reception of the outdoor transmitter Display "----"	<ul style="list-style-type: none"> → No outdoor transmitter is installed → Check batteries of external transmitter (do not use rechargeable batteries!) → Restart the transmitter and the radio-controlled clock according to the manual

Radio-controlled clock with outdoor and indoor temperature

(GB)

- Start the manual search for the outdoor transmitter:
First press and hold the **SEARCH** button on the radio-controlled clock and then press the **RESET** button on the outdoor transmitter
- Choose another place for the outdoor transmitter and/or the radio-controlled clock
- Reduce the distance between the outdoor transmitter and the radio-controlled clock
- Check if there is any source of interference.

Incorrect indication on both device

- Change the batteries
- Radio-controlled clock: Use a pin to press the **RESET** button
- Outdoor transmitter: Press the **RESET** button

If your device fails to work despite these measures contact the supplier from whom you purchased it.

12. Waste disposal

This product has been manufactured using high-grade materials and components which can be recycled and reused.



Never dispose of empty batteries and rechargeable batteries in household waste. As a consumer, you are legally required to take them to your retail store or to appropriate collection sites depending on national or local regulations in order to protect the environment.

The symbols for the heavy metals contained are: Cd=cadmium, Hg=mercury, Pb=lead



This instrument is labeled in accordance with the EU Waste Electrical and Electronic Equipment Directive (WEEE).

Please do not dispose of this instrument in household waste. The user is obligated to take end-of-life devices to a designated collection point for the disposal of electrical and electronic equipment, in order to ensure environmentally-compatible disposal.

13. Specifications**Radio-controlled clock**

Power consumption Batteries 4 x 1,5 V AA (not included)

Temperature range 0°C ... +50°C / +32 °F... +122 °F

Indication LL.L / HH.H Temperature is outside measuring range

Housing dimension 367 x 28 (86) x 235 mm

Weight 882 g ((instrument only)

Outdoor transmitter

Power consumption Batteries 2 x 1,5 V AAA (included)

Temperature range -20°C ... 50°C / -4 °F... 122 °F

Indication LL.L / HH.H Temperature is outside measuring ranges

Radio-controlled clock with outdoor and indoor temperature

(GB)

Range max. 100 m (free field)

Transmission frequency 433 MHz

Transmission time 64 seconds

Housing dimension 62 x 24 (35) x 101 mm

Weight 63 g (instrument only)

TFA Dostmann GmbH & Co. KG, Zum Ottersberg 12, D-97877 Wertheim.

No part of this manual may be reproduced without written consent of TFA Dostmann. The technical data are correct at the time of going to print and may change without prior notice. The latest technical data and information about your product can be found by entering your product number on our homepage.

DECLARATION OF CONFORMITY

Herewith we declare, that this wireless transmission device does comply with the essentials requirements of R&TTE Directive 1999/5/EC.

A copy of the signed and dated Declaration of Conformity is available on request via info@tfa-dostmann.de.

www.tfa-dostmann.de

10/14

Horloge radio-pilotée avec température extérieure et intérieure

F

Nous vous remercions d'avoir choisi l'appareil de la Société TFA.

1. Avant d'utiliser l'appareil

- **Veillez lire attentivement le mode d'emploi.**
Vous vous familiariserez ainsi avec votre nouvel appareil, vous découvrirez toutes les fonctions et tous les éléments qui le composent, vous noterez les détails importants relatifs à sa mise en service et vous lirez quelques conseils en cas de dysfonctionnement.
- **En respectant ce mode d'emploi, vous éviterez d'endommager votre appareil et de perdre vos droits résultant d'un défaut pour cause d'utilisation non-conforme.**
- **Nous n'assumons aucune responsabilité pour des dommages qui auraient été causés par le non-respect du présent mode d'emploi. De même, nous n'assumons aucune responsabilité pour des relevés incorrects et les conséquences qu'ils pourraient engendrer.**
- **Suivez bien toutes les consignes de sécurité!**
- **Conservez soigneusement le mode d'emploi!**

2. Contenu de la livraison

- Horloge radio-pilotée
- Émetteur extérieur (30.3210.10)
- Piles 4 x 1,5 V AA, 2 x 1,5 V AAA
- Mode d'emploi

3. Aperçu du domaine d'utilisation et tous les avantages de votre nouvel appareil:

- Horloge radio-pilotée de grande précision
- Affichage de la température extérieure sans fil (433 MHz), rayon d'action jusqu'à 100 mètres (champ libre)
- Température ambiante
- Alarme avec fonction snooze
- Jour de la semaine en 8 langues et date
- Option de réglage manuel et fuseau horaire
- Alarme de température
- Idéal pour la maison, le bureau, le hall d'entrée, la salle d'attente ou la réception ou bien alors comme un cadeau
- A poser ou à fixer au mur

4. Pour votre sécurité

- L'appareil est destiné uniquement à l'utilisation décrite ci-dessus. N'utilisez jamais votre réveil à d'autres fins que celles décrites dans le présent mode d'emploi.
- Vous ne devez en aucun cas réparer, démonter ou modifier l'appareil par vous-même.



Attention! Danger de blessure:

- Gardez l'appareil et les piles hors de la portée des enfants.
- Ne jetez jamais les piles dans le feu, ne les court-circuitiez pas, ne les démontez pas et ne les rechargez pas. Risques d'explosion!
- Les piles contiennent des acides nocifs pour la santé. Une pile faible doit être remplacée le plus rapidement possible, afin d'éviter une fuite. N'utilisez jamais des piles anciennes avec des piles neuves simultanément ou bien encore des piles de types différents. Pour manipuler des piles qui ont coulé, utilisez des gants de protection chimique spécialement adaptés et portez des lunettes de protection !



Conseils importants de sécurité du produit!

- Évitez d'exposer l'appareil à des températures extrêmes, à des vibrations ou à des chocs.
- Protégez-le contre l'humidité.

Horloge radio-pilotée avec température extérieure et intérieure

F

5. Composants et touches

5.1 Horloge radio-pilotée

Affichage LCD (Fig. 1)

- A1:** Symbole de réception
- A3:** Horloge avec secondes
- A5:** Jour et date

- A2:** Symbole d'alarme
- A4:** Température ambiante
- A6:** Température extérieure

Touches à l'avant (Fig. 1)

- B1:** Touche **MODE**
- B3:** Touche **ALARM**

- B2:** Touche **SNOOZE**

Touches à l'arrière (Fig. 2)

- B4:** Touche + / 12/24
- B6:** Touche **SEARCH**
- B8:** Touche **ALERT**

- B5:** Touche - / °C/°F
- B7:** Touche **RESET**

Boîtier (Fig. 2)

- C1:** Suspensions murales
- C3:** Compartiment à piles

- C2:** Support (dépliable)

5.2 Émetteur extérieur

Face avant (Fig. 1)

- D1:** Lampe de signalisation à DEL

- D2:** Affichage de la température extérieure

Vue de revers (Fig. 2)

- D3:** Compartiment à piles
- D5:** Support (dépliable)

- D4:** Suspension murale

Dans le compartiment à piles:

Touche **RESET**

Touche °C/°F

6. Mise en service

- Déposez l'horloge radio-pilotée et l'émetteur extérieur sur une table à une distance d'environ 1,5 mètre l'un de l'autre. Évitez la proximité de sources de parasitage (appareils électroniques ou appareils radio).
- Ouvrez le compartiment à piles de l'horloge radio-pilotée et enlevez le film de protection de la pile. Refermez le couvercle du compartiment à piles. Tous les segments LCD s'allument brièvement.
- Ouvrez le compartiment à piles de l'émetteur extérieur en étendant le support et en tirant le couvercle vers le bas. Enlevez le film de protection de la pile. Tous les segments LCD s'allument brièvement. La lampe de signalisation s'allume brièvement. La température extérieure est retenue. Appuyez sur la touche °C/°F dans le compartiment à piles de l'émetteur et vous pouvez basculer entre Celsius (°C) ou Fahrenheit (°F) comme indicateur de température. Refermez le couvercle du compartiment à piles.
- La température intérieure apparaît sur l'écran et l'horloge radio-pilotée cherche la température extérieure et le symbole de réception DCF clignote.
- Si la température extérieure n'est pas reçue, «- -» apparaît sur l'écran de l'horloge radio-pilotée. Contrôlez les piles et effectuez une nouvelle tentative. Éliminez les éventuelles sources de parasitage.
- Vous pouvez activer manuellement la réception. Maintenez la touche **SEARCH** sur l'horloge radio-pilotée appuyée pendant trois secondes. L'horloge radio-pilotée cherche à nouveau la température extérieure. Maintenez la touche **RESET** dans le compartiment à piles de l'émetteur extérieur appuyée pendant trois secondes.

Horloge radio-pilotée avec température extérieure et intérieure

(F)

7. Réception de l'heure radio

- L'horloge cherche le signal radio et le symbole de réception DCF  clignote. En cas de réception correcte, (5 minutes) l'heure radio s'affiche et la date et le symbole de DCF reste affichés en continu.
- Si aucune réception n'est possible, vous pouvez activer manuellement la réception de l'heure radio.
- Maintenez la touche **- 1 °C/°F** appuyée pendant trois secondes.
- Le symbole de réception DCF clignote.
- Interrompez la tentative de réception en maintenant la touche **- 1 °C/°F** appuyée à nouveau pendant trois secondes. Le symbole de réception DCF disparaît.
- La réception du signal DCF a lieu fois par jour à 3.00 heures du matin. Au cas où la réception à 3.00 heures du matin n'aurait pas de succès, un nouvel essai de réception sera effectué à 6.00 heures jusqu'à ce qu'il réussisse.

- Il y a trois symboles de réception différents:

 clignote - Réception active

 reste en arrêt - la réception est couronnée de succès

pas de symbole - mauvaise ou aucune réception / Réglage de l'heure manuellement

- Si votre réveil radio-piloté ne peut pas recevoir le signal DCF (par exemple en raison de la présence de perturbations, d'une distance de transmission excessive etc.), vous pouvez procéder à un paramétrage manuel. Dans ce cas, l'horloge fonctionne comme une horloge à quartz normale (voir: Réglage manuel de l'horloge et du calendrier).

7.1 Consignes pour la réception de l'heure radio

La transmission de l'heure radio-pilotée s'effectue via une horloge atomique au césium, exploitée par la Physikalisch Technische Bundesanstalt de Braunschweig (Institut Fédéral Physico-Technique de Braunschweig). L'écart de précision de cette horloge est d'1 seconde pour un million d'années. L'heure est diffusée à partir de Mainflingen, près de Francfort sur le Main, grâce à un signal DCF-77 (77,5 kHz), d'une portée d'environ 1500 km. Le passage de l'heure d'hiver à l'heure d'été et vice-versa s'effectue également en mode automatique. Pendant l'heure d'été, DST apparaît à l'écran. La réception est essentiellement en fonction de votre position géographique. En règle générale, dans un rayon de 1 500 km autour de Francfort, aucun problème de transmission ne devrait apparaître.

Nous vous prions de respecter les consignes suivantes:

- Nous vous recommandons de respecter une distance de 1,5 - 2 m entre l'appareil et d'éventuelles sources de signaux parasites comme les écrans d'ordinateurs et les postes de télévision.
- Dans les bâtiments en béton armé (caves, greniers aménagés), le signal reçu est affaibli. Dans les cas extrêmes, nous vous conseillons de placer l'appareil près d'une fenêtre de manière à améliorer la réception du signal radio.
- La nuit, les perturbations s'affaiblissent en règle générale et la réception est possible dans la plupart des cas. Un seul signal par jour suffit pour garantir la précision de l'affichage de l'heure, et pour maintenir d'éventuels écarts en dessous d'1 seconde.

8. Utilisation

- Durant la réception active de données extérieures ou de l'heure, l'opération des touches n'est pas possible.
- Si vous maintenez appuyé la touche **+ 1 12/24** ou **- 1 °C/°F** dans le mode de réglage respectivement, vous parviendrez à l'affichage rapide.
- L'appareil quitte automatiquement le mode de programmation lorsqu'aucune touche n'est appuyée pendant 15 secondes.

Horloge radio-pilotée avec température extérieure et intérieure

(F)

8.1 Réglage manuel de l'heure et du calendrier

- Maintenez la touche **MODE** appuyée pendant trois secondes.
- L'indication de l'heure clignote.
- Réglez l'heure avec la touche **+ 1 12/24** ou **- 1 °C/°F**.
- Appuyez sur la touche **MODE**, vous pouvez alors ajuster: les minutes, l'année, la date, DIM (date européenne) ou MID (date américaine), le mois, le jour, le langage pour les jours de la semaine (GER par défaut) et le fuseau horaire (0 par défaut). Vous pouvez régler ces valeurs à l'aide de la touche **+ 1 12/24** ou **- 1 °C/°F**.
- Validez au moyen de la touche **MODE**.
- En mode normal de fonctionnement, appuyez sur la touche **+ 1 12/24** afin de sélectionner l'affichage 24 ou 12 heures (AM ou PM apparaît sur l'écran).
- Lorsque la réception du signal DCF est activée, l'heure ajustée manuellement sera remplacée.

8.1.1 Réglage du fuseau horaire

- En mode de réglage, vous pouvez régler la correction de fuseau horaire (-12/+12).
- Vous avez la possibilité d'utiliser une autre correction de fuseau horaire, si votre réveil radio-piloté peut recevoir le signal DCF, cependant, l'heure de votre fuseau horaire sera différente de l'heure DCF (par exemple: +1 = une heure plus tard).
- Appuyez sur la touche **+ 1 12/24** ou **- 1 °C/°F**.
- Validez au moyen de la touche **MODE**.

8.1.2 Le langage pour le jour de la semaine

- Choix des langues pour les jours de la semaine: Allemand (GER), Français (FRA), Espagnol (ESP), Italien (ITA), Hollandais (NET), Danois (DAN), Russe (RU) et Anglais (EN).

8.2 Réglage de l'alarme

- Appuyez sur la touche **MODE** en mode normal.
- AL et 7:00 (par défaut) ou l'heure d'alarme réglée précédemment apparaissent sur l'affichage.
- Maintenez la touche **MODE** appuyée.
- L'indication de l'heure clignote.
- Réglez l'heure avec la touche **+ 1 12/24** ou **- 1 °C/°F**.
- Validez au moyen de la touche **MODE** et procédez de la même manière pour le paramétrage des minutes.
- Appuyez sur la touche **MODE** afin de retourner à l'affichage de l'heure actuelle.
- Pour activer la première l'heure d'alarme, appuyez sur la touche **ALARM**.
- Le symbole d'alarme  apparaît sur l'affichage.
- Lorsque l'heure d'alarme fixée est atteinte, le réveil commence à sonner.
- Le symbole d'alarme clignote.
- Appuyez sur une touche de votre choix pour que l'alarme soit désactivée.
- Si l'alarme n'est pas coupée, elle s'arrêtera automatiquement après quelques minutes et sera de nouveau active pour l'heure de réveil suivante.
- Lorsque le réveil sonne, appuyez sur la touche **SNOOZE** pour activer la fonction snooze.
- Si la fonction snooze est activée, Zz clignote.
- L'alarme s'interrompt pendant 5 minutes.
- La fonction snooze peut être activée jusqu'à sept fois.
- Appuyez sur la touche **ALARM** pour arrêter la fonction d'alarme et snooze.
- Le symbole d'alarme et le symbole snooze disparaissent.

8.3 Réglage de l'unité de température

- Appuyez sur la touche **- 1 °C/°F** et vous pouvez basculer entre Celsius (°C) ou Fahrenheit (°F) comme indicateur de température.

Horloge radio-pilotée avec température extérieure et intérieure

8.4 Alarme de température extérieure

- Maintenez la touche **ALERT** appuyée pendant 3 secondes.
- **▲** et 50°C (par défaut) ou la limite de température inférieure apparaissent sur l'écran.
- Réglez la limite supérieure de température désirée avec la touche + I **12/24** ou - I °C/°F.
- Validez au moyen de la touche **ALERT**.
- **▼** et -20°C (par défaut) ou la limite de température inférieure apparaissent sur l'écran.
- Réglez la limite inférieure de température désirée avec la touche + I **12/24** ou - I °C/°F.
- Validez au moyen de la touche **ALERT**.
- L'alarme horaire est activée. **⏰** apparaît sur l'écran.
- Appuyez encore une fois sur la touche **ALERT**, éteignez la fonction de l'alarme s'éteint.
- **⏰** disparaît de l'écran.
- Dans le cas d'une alarme, la valeur appropriée clignote. **▲ ▼** et un signal sonore se fait entendre. Appuyez sur une touche de votre choix pour déclencher l'alarme.

9. Position ou accrochage au mur de l'horloge radio-pilotée et de l'émetteur extérieur

- Choisissez un emplacement à l'ombre et protégé de la pluie pour votre émetteur extérieur. (Évitez l'ensoleillement direct qui pourrait fausser la mesure et une humidité continue pourrait endommager les composants électroniques inutilement).
- Installez l'horloge radio-pilotée dans la pièce d'habitation à l'aide du support escamotable. En utilisant la suspension basculante, vous pouvez pendre l'appareil au mur. Évitez une mise en place à proximité d'autres appareils électriques (téléviseur, ordinateur, téléphone sans fil) ou d'objets métalliques. Évitez une mise en place à proximité d'autres appareils électriques (téléviseur, ordinateur, téléphone sans fil) ou d'objets métalliques.
- Vérifiez que les valeurs de mesure entre l'émetteur et l'horloge radio-pilotée (portée avec champ libre jusqu'à 100 mètres) sont bien transmises de l'endroit choisi. En cas de murs massifs, en particulier comportant des parties métalliques, la portée d'émission peut se trouver réduite considérablement.
- Si nécessaire cherchez de nouveaux emplacements pour l'émetteur et/ou pour l'horloge radio-pilotée.
- Si le transfert est correct, fixez le support à suspension murale à l'aide d'une vis et mettez l'émetteur.

10. Entretien et maintenance

- Pour le nettoyage des appareils, utilisez un chiffon doux et humide. N'utilisez pas de solvants ou d'agents abrasifs!
- Enlevez les piles si vous n'utilisez pas votre horloge radio-pilotée et l'émetteur extérieur pendant une durée prolongée.
- Conservez vos appareils dans un endroit sec.

10.1 Remplacement à piles

- Lorsque le symbole de pile apparaît sur l'écran de l'horloge radio-pilotée à côté de la température extérieure ou à l'écran de l'émetteur extérieur, changez les piles de l'émetteur extérieur.
- Ouvrez le compartiment à piles de l'émetteur extérieur en étendant le support et tirez le couvercle vers le bas.
- Insérez deux piles neuves 1,5 V AAA et contrôlez la bonne polarité de ces dernières. Contrôlez la bonne polarité des piles avant de les insérer.
- Remplacez les piles si les fonctions de l'horloge radio-pilotée s'affaiblissent.
- Ouvrez le compartiment à piles de l'horloge radio-pilotée.
- Insérez quatre piles neuves 1,5 V AA. Contrôlez la bonne polarité des piles avant de les insérer.
- **Attention:**

Il faut rétablir le contact entre l'émetteur et le récepteur après le remplacement des piles - Il faut donc toujours remplacer les piles dans les deux appareils ou bien lancer la recherche manuellement.

F

Horloge radio-pilotée avec température extérieure et intérieure

F

11. Dépannage

Problème	Solution
Aucun affichage sur l'écran de l'horloge radio-pilotée ou de l'émetteur extérieur	<ul style="list-style-type: none"> → Contrôlez la bonne polarité des piles → Changez les piles
Pas de réception de signal DCF	<ul style="list-style-type: none"> → Maintenez la touche - I °C/°F appuyée pendant deux secondes et activez manuellement la réception. → Attendez la réception du signal de nuit → Sélectionnez une autre position pour votre l'appareil → Réglez l'heure manuellement → Éliminez les éventuelles sources de parasitage. → Remettez l'horloge radio-pilotée en service conformément aux instructions
Pas de réception de signal de l'émetteur extérieur Affichage «---»	<ul style="list-style-type: none"> → Aucun émetteur installé → Vérifiez les piles de l'émetteur extérieur (n'utilisez pas d'accus) → Remettez l'émetteur extérieur et l'horloge radio-pilotée en service, conformément aux instructions → Démarrez la recherche de l'émetteur manuellement: Maintenez la touche SEARCH de l'horloge radio-pilotée appuyée et depuis appuyez sur la touche RESET de l'émetteur extérieur → Sélectionnez une autre position pour l'émetteur extérieur et l'horloge radio-pilotée → Modifiez l'écran entre l'émetteur extérieur et l'horloge radio-pilotée → Éliminez les éventuelles sources de parasitage.
Indication incorrecte sur les appareils	<ul style="list-style-type: none"> → Changez les piles → Horloge radio-pilotée: Appuyez sur la touche RESET à l'aide d'un objet pointu. → Émetteur extérieur: Appuyez sur la touche RESET

Si votre appareil ne fonctionne toujours pas malgré ces mesures, adressez-vous au vendeur auquel vous avez acheté votre appareil.

12. Traitement des déchets

Ce produit a été fabriqué avec des matériaux de construction de haute qualité qui peuvent être recyclés et réutilisés.



Les piles et accus usagés ne peuvent en aucun cas être jetés dans les ordures ménagères ! En tant qu'utilisateur, vous avez l'obligation légale de rapporter les piles et accus usagés à votre revendeur ou de les déposer dans une déchetterie proche de votre domicile conformément à la réglementation nationale et locale.



Les métaux lourds sont désignés comme suit:
Cd=cadmium, Hg=mercure, Pb=plomb

Cet appareil est conforme aux normes de l'UE relatives au traitement des déchets électriques et électroniques (WEEE).

Horloge radio-pilotée avec température extérieure et intérieure (F)

L'appareil usagé ne doit pas être jeté dans les ordures ménagères. L'utilisateur s'engage, pour le respect de l'environnement, à déposer l'appareil usagé dans un centre de traitement agréé pour les déchets électriques et électroniques.

13. Caractéristiques techniques

Station de base

Alimentation	Piles 4 x 1,5 V AA (incluses)
Plage de mesure	0°C ... +50°C / +32 °F... +122 °F
Affichage LL.L / HH.H	Hors de portée de la gamme de mesure
Mesure de boîtier	367 x 28 (86) x 235 mm
Poids	882 g (appareil seulement)

Émetteur extérieur

Alimentation	Piles 2 x 1,5 V AAA (incluses)
Plage de mesure	-20°C ... 50°C / -4 °F... 122 °F
Affichage LL.L / HH.H	Hors de portée de la gamme de mesure
Rayon d'action	env. 100 mètres
Fréquence de réception	433 MHz
Le temps de transmission	64 secondes
Mesure de boîtier	62 x 24 (35) x 101 mm
Poids	63 g (appareil seulement)

TFA Dostmann GmbH & Co. KG, Zum Ottersberg 12, D-97877 Wertheim.
La reproduction, même partielle du présent mode d'emploi est strictement interdite sans l'accord explicite de TFA Dostmann. Les spécifications techniques de ce produit ont été actualisées au moment de l'impression et peuvent être modifiées, sans avis préalable. Les dernières données techniques et des informations concernant votre produit peuvent être trouvées en entrant le numéro de l'article sur notre site

EU- DÉCLARATION DE CONFORMITÉ

Nous déclarons que cet appareil émetteur récepteur d'ondes radio répond aux exigences essentielles de la directive R&TTE 1999/5/CE. Une copie signée et datée de la déclaration de conformité est disponible sur demande auprès de info@tfa-dostmann.de.

www.tfa-dostmann.de

10/14

Orologio radiocontrollato con temperatura esterna e interna (I)

Vi ringraziamo per aver scelto l'apparecchio della TFA.

1. Prima di utilizzare l'apparecchio

- **Leggete attentamente le istruzioni per l'uso.** Avrete così modo di familiarizzare con il vostro nuovo apparecchio, di scoprirne tutte le funzioni e le componenti, di apprendere importanti dettagli sulla sua messa in funzione, di acquisire dimestichezza nel suo utilizzo e di usufruire di alcuni validi consigli da seguire in caso di guasti.
- **Seguendo le istruzioni per l'uso, eviterete anche di danneggiare il dispositivo e di pregiudicare, a causa di un utilizzo scorretto, i diritti del consumatore che vi spettano per legge.**
- **Decliniamo ogni responsabilità per i danni derivanti dal mancato rispetto delle presenti istruzioni per l'uso. Allo stesso modo, non siamo responsabili per eventuali misurazioni errate e per le conseguenze che ne possono derivare.**
- **Prestate particolare attenzione alle misure di sicurezza!**
- **Conservate con cura queste istruzioni per l'uso!**

2. La consegna include

- Orologio radiocontrollato
- Trasmettitore esterno (30.3210.10)
- Batterie 4 x 1,5 V AA, 2 x 1,5 V AAA
- Istruzioni per l'uso

3. Tutte le applicazioni e tutti i vantaggi del vostro nuovo apparecchio

- Orologio radio controllato della massima precisione
- Temperatura esterna senza fili (433 MHz) con raggio d'azione di max. 100 metri (campo libero)
- Temperatura interna
- Allarme con funzione snooze
- Indicazione del giorno della settimana in 8 lingue e della data
- Possibilità d'impostazione manuale e fuso orario
- Allarme di temperatura
- Ideale per casa, ufficio, ingresso, sala d'aspetto o come regalo
- Montaggio a muro o sistemazione su piano d'appoggio

4. Per la vostra sicurezza

- Il prodotto è adatto esclusivamente agli utilizzi di cui sopra. Non utilizzate il prodotto in maniera diversa da quanto descritto in queste istruzioni.
- Non sono consentite riparazioni, alterazioni o modifiche non autorizzate del dispositivo.



Attenzione!
Pericolo di lesioni:

- Tenete il dispositivo e le batterie lontano dalla portata dei bambini.
- Non gettare le batterie nel fuoco, non polarizzarle in maniera scorretta, non smontarle e non cercare di ricaricarle. Pericolo di esplosione!
- Le batterie contengono acidi nocivi per la salute. Sostituite quanto prima le batterie quasi scariche, in modo da evitare che si scarichino completamente. Non utilizzate mai contemporaneamente batterie usate e batterie nuove né batterie di tipi diversi. Quando si maneggiano batterie esaurite indossare sempre guanti resistenti alle sostanze chimiche e occhiali di protezione.



Avvertenze sulla sicurezza del prodotto!

- Non esporre l'apparecchio a temperature estreme, vibrazioni e urti.
- Proteggere dall'umidità.

Orologio radiocontrollato con temperatura esterna e interna

5. Componenti e tasti

5.1 Orologio radiocontrollato

Display LCD (Fig. 1)

- | | |
|--|---------------------------------|
| A1: Simbolo della ricezione DCF | A2: Simbolo dell'allarme |
| A3: Orologio con secondi | A4: Temperatura interna |
| A5: Data con giorno della settimana | A6: Temperatura esterna |

Tasti (parte anteriore) (Fig. 1)

- | | |
|-------------------------------------|--------------------------------|
| B1: Tasto MODE Taste | B2: Tasto SNOOZE |
| B3: Tasto ALARM Taste | |

Tasti (parte posteriore) (Fig. 2)

- | | |
|----------------------------------|-------------------------------|
| B4: Tasto+ / 12/24 | B5: Tasto - / °C/°F |
| B6: Tasto SEARCH | B7: Tasto RESET |
| B8: Tasto ALERT | |

Struttura esterna (Fig. 2)

- | | |
|---|----------------------------------|
| C1: Fori per sospensione alla parete | C2: Supporto (pieghevole) |
| C3: Vano batteria | |

5.2 Trasmettitore esterno

Parte anteriore (Fig. 1)

- | | |
|--|--|
| D1: Lampada di segnalazione a LED | D2: Indicazione della temperatura esterna |
|--|--|

Parte posteriore (Fig. 2)

- | | |
|----------------------------------|---|
| D3: Vano batteria | D4: Foro per sospensione alla parete |
| D5: Supporto (pieghevole) | |

Nel vano batteria:

- | | |
|--------------------|-------------|
| Tasto RESET | Tasto °C/°F |
|--------------------|-------------|

6. Messa in funzione

- Posizionare gli apparecchi su un tavolo ad una distanza di circa 1,5 metri l'uno dall'altro. Tenerli lontano da eventuali fonti di interferenza (dispositivi elettronici e impianti radio).
- Aprire il vano batteria dell'orologio radiocontrollato e rimuovere la striscia d'interruzione dalla batteria. Richiudete il coperchio. Tutti i segmenti LCD appaiono brevemente contemporaneamente.
- Aprire il vano batteria del trasmettitore, estendendo il supporto e tirare il coperchio verso il basso. Rimuovere la striscia d'interruzione dalla batteria. Tutti i segmenti LCD appaiono brevemente contemporaneamente. La lampada di segnalazione si accende brevemente. La temperatura esterna appare. Premendo il tasto °C/°F nel vano batteria del trasmettitore è possibile scegliere fra la visualizzazione della temperatura in gradi °C (gradi Celsius) o °F (gradi Fahrenheit). Richiudere il coperchio.
- La temperatura interna appare e l'orologio radiocontrollato inizia a ricevere la temperatura esterna, mentre il simbolo della ricezione del segnale DCF inizia a lampeggiare.
- Se non si riceve la temperatura esterna, sul display dell'orologio radiocontrollato viene visualizzato "- -". Controllare le batterie e riprovare di nuovo. Eliminare eventuali fonti di interferenza.
- È possibile avviare l'inizializzazione manualmente. Tenere premuto il tasto **SEARCH** dell'orologio radiocontrollato per 3 secondi. L'orologio radiocontrollato inizia a ricevere la temperatura esterna. Quindi tenere premuto il tasto **RESET** nel vano batteria del trasmettitore per tre secondi.

7. Ricezione dell'ora radiocontrollata

- L'orologio inizia a ricevere il segnale radio e il simbolo della ricezione del segnale DCF  inizia a lampeggiare. Se il codice dell'ora è stato ricevuto entro 5 minuti, viene visualizzata l'ora radiocontrollata, la data e apparirà il simbolo della ricezione del segnale DCF.

Orologio radiocontrollato con temperatura esterna e interna

- In caso di mancata ricezione del segnale, è possibile avviare l'inizializzazione manualmente.
- Tenere premuto per tre secondi il tasto - / °C/°F.
- Il simbolo della ricezione del segnale DCF lampeggia.
- Interrompere l'operazione di ricezione tenendo premuto il tasto - / °C/°F per tre secondi. Il simbolo della ricezione del segnale scompare.
- La ricezione del segnale DCF avviene sempre a mezzanotte. Se la ricezione non è avvenuta con successo alle 3.00, verranno eseguiti altro tentativo ad ogni ora, fino alle 6.00.

- Ci sono tre differenti simboli di ricezione:

 lampeggiante - Ricezione attiva

 Simbolo acceso - Ricezione molto buona

Nessun simbolo - Ricezione radio disinserita/il tempo è stato impostato in modo manuale

- Nel caso in cui l'orologio non riesca a ricevere il segnale DCF (a causa di guasti, della distanza di trasmissione, ecc.), l'ora può essere impostata manualmente. L'orologio funziona come un normale orologio al quarzo (vedi: Impostazione manuale dell'ora e della data).

7.1 Indicazione per la ricezione dell'ora radiocontrollata

L'ora viene trasmessa da un orologio atomico al cesio gestito dal Physikalisch Technische Bundesanstalt di Braunschweig. La deviazione è inferiore a 1 secondo in un milione di anni. L'ora è codificata e trasmessa da Mainflingen vicino Francoforte con un segnale a frequenza DCF - 77 (77,5 kHz) entro un raggio di 1.500 km. Anche il passaggio tra ora solare e ora legale è automatico. Anche il passaggio tra ora solare e ora legale è automatico. Durante il periodo estivo DST appare sul display. La qualità della ricezione dipende molto dalla posizione geografica. In circostanze normali e in assenza di problemi di ricezione dovrebbe avvenire entro il raggio di 1.500 km da Francoforte.

Rispettate le norme elencate qui di seguito:

- La distanza raccomandata da qualsiasi fonte di interferenza come monitor di computer o televisori deve essere di almeno 1.5 - 2m.
- All'interno di strutture in cemento armato (seminterrati, sovrastrutture) la ricezione del segnale è naturalmente più debole. In casi estremi si consiglia di sistemare l'unità vicino ad una finestra per ottenere una migliore ricezione del segnale.
- Durante le ore notturne, le interferenze dovute ad agenti atmosferici sono normalmente meno influenti e la ricezione è possibile nella maggior parte dei casi. Una singola ricezione giornaliera è sufficiente a garantire la precisione e a mantenere la deviazione al di sotto di un secondo.

8. Uso

- Durante la ricezione attiva dei valori esterno o del tempo non sono possibili operazioni con i tasti.
- Tenere premuto il tasto + / **12/24** o - / °C/°F in modalità impostazione per procedere velocemente.
- L'apparecchio esce automaticamente dalla modalità impostazione se non si preme alcun tasto per più di 15 secondi.

8.1 Impostazione manuale dell'ora e della data

- Tenere premuto per tre secondi il tasto **MODE**.
- L'indicazione dell'ora inizia a lampeggiare.
- Impostare con il tasto + / **12/24** o - / °C/°F le ore.
- Premendo nuovamente il tasto **MODE** è possibile modificare uno dopo l'altro le impostazioni per minuti, secondi, anno, data, DIM (formato data europeo) o MID (formato data americano), mese, giorno, lingua per il giorno della settimana (predefinita: GER) e fuso orario (predefinita: 0) e inserire con il tasto + / **12/24** o - / °C/°F.
- Confermare con il tasto **MODE**.

Orologio radiocontrollato con temperatura esterna e interna ①

- È possibile selezionare con il tasto + I **12/24** fra il sistema orario di 24- o 12- ore (sul display appare AM o PM).
- In caso di corretta ricezione, l'ora impostata in modalità manuale viene sostituita.

8.1.1 Regolazione del fuso orario

- In modalità impostazione è possibile effettuare la correzione del fuso orario (-12/+12).
- La correzione del fuso orario è attiva dove è possibile ricevere il segnale DCF ma il fuso orario differisce da quello tedesco (ad esempio, +1 = un'ora dopo).
- Premere il tasto + I **12/24** o - I °C/°F.
- Confermare con il tasto **MODE**.

8.1.2 Impostazione della lingua per il giorno della settimana

- In modalità di impostazione, è possibile impostare la lingua per il giorno della settimana: Tedesco (GER), Francese (FRA), Spagnolo (ESP), Italiano (ITA), Olandese (NET), Danese (DAN), Russo (RU) e Inglese (ENG).



8.2 Regolazione della sveglia

- Premere il tasto **MODE** nella modalità normale.
- AL e 7:00 (predefinito) o l'ultima ora della sveglia impostata vengono visualizzati sul display.
- Tenere premuto il tasto **MODE**.
- L'indicazione dell'ora inizia a lampeggiare.
- Impostare con il tasto + I **12/24** o - I °C/°F le ore.
- Confermare con il tasto **MODE** e inserire i minuti procedendo nello stesso modo.
- Premere nuovamente il tasto **MODE** per ritornare alla visualizzazione dell'ora attuale.
- Per attivare la funzione sveglia premere il tasto **ALARM**.
- Sul display viene visualizzato il simbolo della sveglia .
- Quando l'orario di allarme inserito viene raggiunto, la sveglia comincia a suonare.
- Il simbolo della sveglia lampeggia.
- Per arrestare l'allarme, premere un tasto qualunque.
- Se non viene interrotto, il segnale si disattiva automaticamente dopo pochi minuti e si riattiva nuovamente alla stessa ora di sveglia.
- Quando suona la sveglia innestare la funzione snooze con il tasto **SNOOZE**.
- Quando la funzione snooze è attivata, Zz lampeggia.
- Il suono della sveglia verrà interrotto per 5 minuti.
- La funzione snooze può essere attivata fino a sette volte.
- Premere il tasto **ALARM** per spegnere la funzione sveglia e la funzione snooze.
- Il simbolo della sveglia e il simbolo della snooze scompaiono.

8.3 Impostazione della visualizzazione della temperatura

- Premere il tasto - I °C/°F per scegliere fra la visualizzazione della temperatura in gradi °C (gradi Celsius) o °F (gradi Fahrenheit).

8.4 Allarme temperatura esterna

- Tenere premuto per tre secondi il tasto **ALERT**.
-  e 50°C (predefinito) o il limite massimo di temperatura impostato viene visualizzato sul display.
- Impostare con il tasto + I **12/24** o - I °C/°F il limite massimo di temperatura desiderata.
- Confermare con il tasto **ALERT**.
-  e -20°C (predefinito) o il limite minimo di temperatura viene visualizzato sul display.
- Impostare con il tasto + I **12/24** o - I °C/°F il limite minimo di temperatura desiderata.
- Confermare con il tasto **ALERT**.
- La funzione sveglia è attivata e sul display appare .
- Premere nuovamente il tasto **ALERT**, disattivare le funzioni di allarme.

Orologio radiocontrollato con temperatura esterna e interna ①

-  scompare.
- In caso di allarme il simbolo corrispondente   lampeggia e un viene avvertito un segnale acustico. Spegnere il segnale acustico con un tasto qualsiasi.

9. Posizionamento dell'orologio radiocontrollato e fissaggio del trasmettitore

- Cercare un luogo ombreggiato e al riparo dalla pioggia per il trasmettitore. (La luce diretta del sole falsifica la misurazione e l'umidità costante sforza inutilmente le componenti elettroniche).
- Con il supporto situato nella parte posteriore è possibile posizionare l'orologio radiocontrollato in posizione verticale. È possibile appendere il dispositivo al muro facendo uso del dispositivo ripiegabile di sospensione. Evitare l'installazione in prossimità di altri apparecchi elettrici (televisori, computer, cellulari) e oggetti metallici pesanti.
- Verificare se il trasferimento dei valori di misura alla orologio radiocontrollato da parte del trasmettitore situato nel luogo cui esso è destinato ha luogo correttamente (raggio d'azione in campo libero circa 100 metri; in caso di pareti spesse, in particolare con parti metalliche, il raggio d'azione del trasmettitore potrà ridursi notevolmente).
- Se necessario, cercate nuove posizioni per il trasmettitore e/o il ricevitore.
- Se il trasferimento funziona, è possibile fissare alla parete il trasmettitore.

10. Cura e manutenzione

- Per pulire l'apparecchio utilizzare solo un panno morbido leggermente inumidito. Non usare solventi o abrasivi.
- Rimuovere le batterie, se non si utilizzano il trasmettitore e l'orologio radiocontrollato per un periodo prolungato.
- Collocare i dispositivi in un luogo asciutto.

10.1 Sostituzione delle batterie

- Cambiare le batterie del trasmettitore, se il simbolo della batteria appare sul display dei valori esterni dell'orologio radiocontrollato o sul display del trasmettitore.
- Aprire il vano batteria del trasmettitore estendendo il supporto e tirando il coperchio verso il basso.
- Inserire due batterie nuove tipo AAA da 1,5 V. Accertarsi di aver rispettato la corretta polarità.
- Cambiare la batteria se le funzioni dell'orologio radiocontrollato sono più deboli.
- Aprire il vano batteria della stazione di base.
- Inserire quadra batterie nuove tipo AA da 1,5 V. Accertarsi di aver rispettato la corretta polarità.
- **Attenzione:** dopo aver sostituito le batterie è necessario ristabilire il contatto tra il trasmettitore e il ricevitore, pertanto cambiate sempre le batterie contemporaneamente ad entrambi i dispositivi oppure avviate manualmente la ricerca del trasmettitore.

11. Guasti

Problema	Risoluzione del problema
Nessuna indicazione sul display dell'orologio radiocontrollato o sul trasmettitore	<ul style="list-style-type: none"> ➔ Inserire le batterie rispettando le corrette polarità ➔ Sostituire le batterie
Nessuna ricezione del segnale DCF	<ul style="list-style-type: none"> ➔ Tenendo premuto per tre secondi il tasto - I °C/°F è possibile avviare l'inizializzazione anche manuale ➔ Attendere il tentativo notturno di ricezione ➔ Cercare nuove posizioni per il dispositivo ➔ Inserire l'orologio manualmente ➔ Eliminare fonti di interferenza ➔ Riavviate l'orologio radiocontrollato secondo le istruzioni

Orologio radiocontrollato con temperatura esterna e interna

Nessuna ricezione del segnale del trasmettitore Indicazione "----"	<ul style="list-style-type: none"> → Nessun trasmettitore installato → Controllare le batterie del trasmettitore (non utilizzare batterie ricaricabili!) → Riavviare il trasmettitore e l'orologio radiocontrollato secondo le istruzioni → Avviare l'inizializzazione del trasmettitore manuale: Prima tenere premuto il tasto SEARCH dell'orologio radiocontrollato e quindi tenere premuto il tasto RESET nel vano batteria del trasmettitore → Cercare nuove posizioni per il trasmettitore e/o l'orologio radiocontrollato → Diminuire la distanza tra il trasmettitore e l'orologio radiocontrollato → Eliminare fonti di interferenza
Indicazione non corretta dei dispositivi	<ul style="list-style-type: none"> → Sostituire le batterie → Orologio radiocontrollato: Premere il tasto RESET con un oggetto appuntito Trasmettitore: Premere il tasto RESET

Qualora il vostro apparecchio continui a non funzionare nonostante queste procedure, rivolgetevi al rivenditore presso il quale lo avete acquistato.

12. Smaltimento

Questo prodotto è stato realizzato utilizzando materiali e componenti di alta qualità che possono essere riciclati e riutilizzati.



È assolutamente vietato gettare le batterie tra i rifiuti domestici. In qualità di consumatori, siete tenuti per legge a consegnare le batterie usate al negoziante o ad altri enti preposti al riciclaggio in conformità alle vigenti disposizioni nazionali o locali, ai fini di uno smaltimento ecologico.

Le sigle dei metalli pesanti contenuti sono:
Cd=cadmio, Hg=mercurio, Pb=piombo



Questo apparecchio è etichettato in conformità alla Direttiva UE sullo smaltimento delle apparecchiature elettriche ed elettroniche (WEEE).

Questo prodotto non deve essere smaltito insieme ai rifiuti domestici. Il consumatore è tenuto a consegnare il vecchio apparecchio presso un punto di raccolta per lo smaltimento di apparecchiature elettriche ed elettroniche ai fini di uno smaltimento ecologico.

13. Dati tecnici**Orologio radiocontrollato**

Alimentazione	4 batterie AA da 1,5 V (incluse)
Campo di misura	0°C ... +50°C / +32 °F... +122 °F
Indicazione LL.LIHH.H	Temperatura fuori dal campo di misura

Orologio radiocontrollato con temperatura esterna e interna

Dimensioni esterne	367 x 28 (86) x 235 mm
Peso	882 g (solo apparecchio)

Trasmettitore esterno

Alimentazione	2 batterie AAA da 1,5 V (incluse)
Campo di misura	-20°C ... 50°C / -4 °F... 122 °F
Indicazione LL.LIHH.H	Temperatura fuori dal campo di misura
Raggio d'azione	ca. 100 metri al massimo
Frequenza di ricezione	433 MHz
Tempo di trasmissione	64 Secondi
Dimensioni esterne	62 x 24 (35) x 101 mm
Peso	63 g (solo apparecchio)

TFA Dostmann GmbH & Co. KG, Zum Ottersberg 12, D-97877 Wertheim.

È vietata la pubblicazione delle presenti istruzioni o di parti di esse senza una precedente autorizzazione della TFA Dostmann. I dati tecnici corrispondono allo stato del prodotto al momento della stampa e possono cambiare senza preavviso. È possibile trovare dati tecnici e informazioni aggiornate sul prodotto inserendo il numero di articolo sul nostro sito.

DICHIARAZIONE DI CONFORMITÀ 'UE

Con la presente dichiariamo che questo impianto radio adempie alle prescrizioni sostanziali della direttiva R&TTE 1999/5/CE. Una copia firmata e datata della Dichiarazione di Conformità è disponibile, su richiesta all'indirizzo info@tfa-dostmann.de.

www.tfa-dostmann.de

10/14

Zendergestuurde klok met binnen- en buitentemperatuur

Hartelijk dank dat u voor dit apparaat van de firma TFA hebt gekozen.

1. Voor u met het apparaat gaat werken

- **Leest u a.u.b. de gebruiksaanwijzing aandachtig door.**
Zo raakt u vertrouwd met uw nieuw apparaat en leert u alle functies en onderdelen kennen, komt u belangrijke details te weten met het oog op het in bedrijf stellen van het apparaat en de omgang ermee en krijgt u tips voor het geval van een storing.
- **Door rekening te houden met wat er in de handleiding staat, vermijdt u ook beschadigingen van het apparaat en riskeert u niet dat uw wettelijke rechten door verkeerd gebruik niet meer gelden.**
- **Voor schade die wordt veroorzaakt doordat u geen rekening houdt met de handleiding aanvaarden wij geen aansprakelijkheid. Ook zijn wij niet verantwoordelijk voor verkeerde metingen en de mogelijke gevolgen die daaruit voortvloeien.**
- **Lees zorgzaam de veiligheidsinstructies door !**
- **Bewaar deze gebruiksaanwijzing a.u.b. goed!**

2. Levering

- Zendergestuurde klok
- Buitenzender (30.3210.10)
- Batterijen: 4 x 1,5 V AA, 2 x 1,5 V AAA
- Gebruiksaanwijzing

3. Hoe u uw nieuw apparaat kunt gebruiken en alle voordelen ervan in één oogopslag:

- Zendergestuurde tijd met hoge precisie
- Weergave van de buitentemperatuur door een draadloze buitzender (433 MHz) met een zendbereik van maximaal 100 meter (vrijveld)
- Binnentemperatuur
- Alarm met snooze-functie
- Weekdagweergave in 8 talen en datum
- Handmatige tijdstelling en tijdzone
- Temperatuuralarm
- Ideaal voor thuis, op kantoor, in de wachtkamer, toegangshal of ontvangstruimte en als geschenk
- Om op te hangen of neer te zetten

4. Voor uw veiligheid

- Het produkt is uitsluitend geschikt voor de hierboven beschreven doeleinden. Gebruik het produkt niet anders dan in deze handleiding is aangegeven.
- Het eigenmachtig repareren, verbouwen of veranderen van het apparaat is niet toegestaan..



Voorzichtig! Kans op letsel:

- Bewaar het apparaat en de batterijen buiten de reikwijdte van kinderen.
- Batterijen niet in het vuur gooien, niet kortsluiten, niet uit elkaar halen of opladen. Kans op explosie!
- Batterijen bevatten zuren die de gezondheid schaden. Zwakke batterijen moeten zo snel mogelijk worden vervangen om lekkage van de batterijen te voorkomen. Gebruik nooit tegelijkertijd oude en nieuwe batterijen of batterijen van een verschillend type. Draag handschoenen die bestand zijn tegen chemicaliën en een beschermbril wanneer u met uitgelopen batterijen hanteert!



Belangrijke informatie voor de produktveiligheid!

- Stel het apparaat niet bloot aan extreme temperaturen, trillingen en schokken.
- Tegen vocht beschermen.

(NL)

Zendergestuurde klok met binnen- en buitentemperatuur

(NL)

5. Onderdelen en toetsen

5.1 Zendergestuurde klok

LCD-display (Fig. 1)

A1: Radiografisch signaalsymbool

A3: Tijd met seconden

A5: Datum met weekdag

A2: Alarmsymbool

A4: Binnentemperatuur

A6: Buitentemperatuur

Toetsen front (Fig. 1)

B1: **MODE** toets

B3: **ALARM** toets

B2: **SNOOZE** toets

Toetsen achterkant (Fig. 2)

B4: + / 12/24 toets

B6: **SEARCH** toets

B8: **ALERT** toets

B5: - / °C/°F toets

B7: **RESET** toets

Behuizing (Fig. 2)

C1: Wandophangingen

C3: Batterijvak

C2: Standaard (uitklapbaar)

5.2 Buitenzender

Voorkant (Fig. 1)

D1: LED signaallamp

D2: Weergave van de buitentemperatuur

Achterkant (Fig. 2)

D3: Batterijvak

D5: Standaard (uitklapbaar)

D4: Wandbevestiging

In het batterijvak:

RESET toets

°C/°F toets

6. Inbedrijfstelling

- Leg de zendergestuurde klok en de buitzender op een afstand van ca. 1,5 meter van elkaar op een tafel. Vermijd de nabijheid van eventuele stoorbronnen (elektronische apparaten en radiografische installaties).
- Open het batterijvak van de zendergestuurde klok en verwijder de batterijstrip. Vervolgens het deksel weer sluiten. Alle LCD-schermsegmenten verschijnen kort.
- Open het batterijvak van de buitzender, door de standaard uit te klappen en het deksel naar beneden te trekken. Verwijder de batterijstrip. De signaallamp gaat kort branden. De buitentemperatuur verschijnt op het display. Druk op de °C/°F toets in het batterijvak van de buitzender, zo kunt u tussen de weergave van de temperatuur in °C (graden Celsius) of °F (graden Fahrenheit) kiezen. Vervolgens het deksel weer sluiten.
- Op het display van de zendergestuurde klok verschijnt de binnentemperatuur en de klok probeert de buitentemperatuur te ontvangen, en het ontvangtsymbool knippert.
- Wordt er geen buitentemperatuur van de zendergestuurde klok ontvangen verschijnt „-“ op het display. Controleer de batterijen en start nog een poging. Verwijder eventuele stoorbronnen.
- U kunt de initiatie ook handmatig starten. Druk op de **SEARCH** toets op de zendergestuurde klok en houdt deze drie seconden ingedrukt. De klok probeert opnieuw de buitentemperatuur te ontvangen. Druk op de **RESET** toets in het batterijvak van de buitzender en houdt deze drie seconden lang ingedrukt.

Zendergestuurde klok met binnen- en buitentemperatuur

NL

7. Ontvangst van het zendergestuurde tijdsignaal

- De klok probeert nu het tijdsignaal te ontvangen en het DCF-ontvangstsymbool  knippert. Bij succesvol ontvangst na 5 minuten, verschijnt de zendergestuurde tijd, de datum en het DCF-ontvangstsymbool permanent op het display.
- Wanneer er geen ontvangst mogelijk is, kunt u de initiatie ook handmatig starten.
- Druk op de **- I °C/°F** toets en houdt deze drie seconden lang ingedrukt.
- Het DCF-ontvangstsymbool knippert.
- U kunt de ontvangstpoging onderbreken, door de **- I °C/°F** toets gedurende drie seconden ingedrukt te houden. Het DCF-ontvangstsymbool verdwijnt.
- Het DCF-ontvangtsignaal wordt dagelijks om 3:00 uur ontvangen. Is de ontvangst om 3:00 uur niet geslaagd, zo zal opnieuw om 6.00 uur een ontvangstpoging gedaan worden.

- Er zijn drie verschillende radiografische ontvangtsymbolen:

 knippert - ontvangst is actief

 blijft staan - ontvangst zeer goed

geen symbool - geen ontvangst / manueel instellen van de tijd

- Als de zendergestuurde klok geen DCF-ontvangtsignaal ontvangt (wegens storingen, afstand, enz.), kunt u de tijd ook handmatig instellen. Het DCF-ontvangtsymbool verdwijnt en de klok werkt dan als een gewone kwartsklok (zie: Manuele tijd- en kalenderinstelling).

7.1 Aanwijzing voor de ontvangst van het radiografische tijdsignaal

De tijdbasis voor de radiografisch bestuurd klok is een cesium-atoomklok van het Physikalisch Technische Bundesanstalt Braunschweig. Met een afwijking van minder dan 1 seconde in één miljoen jaar. De tijd is gecodeerd en wordt vanuit Mainflingen in de buurt van Frankfurt aan de Main door een DCF-77 (77,5 kHz) frequentiesignaal uitgezonden met een bereik van ongeveer 1500 km. Zelfs de overgang van zomer- naar wintertijd gebeurt automatisch. Gedurende de zomertijd verschijnt „DST“ op het display. De kwaliteit van de ontvangst hangt in belangrijke mate af van de geografische ligging. Normaliter zouden er binnen een straal van 1.500 km rondom Frankfurt geen ontvangstproblemen mogen zijn.

Let alstublieft op het volgende:

- De afstand van mogelijke storingsbronnen zoals computerbeeldschermen of tv-toestellen dient tenminste 1,5 à 2 meter te zijn.
- In ruimten met gewapend beton (kelders, torenflats) wordt het signaal uiteraard verzwakt ontvangen. In extreme gevallen is het aan te bevelen, het toestel dicht bij het raam te zetten en / of u draait het apparaat om een beter ontvangst te verkrijgen.
- 's Nachts zijn atmosferische storingen over het algemeen minder ernstig en is ontvangst in de meeste gevallen wel mogelijk. Een enkele ontvangst per dag is voldoende om de tijdsafwijking onder 1 seconde te houden.

8. Bediening

- Tijdens de actieve ontvangst van de buitentemperatuur en de tijd is een belangrijke operatie niet mogelijk.
- Wanneer u de **+ I 12/24** of **- I °C/°F** toets in de overeenkomstige instelmodus ingedrukt houdt, komt u in de snelloop.
- Het apparaat verlaat automatisch de instelmodus, als er langer dan 15 seconden geen toets wordt ingedrukt.

8.1 Manuele tijd- en kalenderinstelling

- Druk op de **MODE** toets en houdt deze drie seconden ingedrukt.
- De uur aanduiding knippert.

Zendergestuurde klok met binnen- en buitentemperatuur

NL

- Stel de tijd met de **+ I 12/24** of **- I °C/°F** toets in.
- Druk nog eens op de **MODE** toets, dan kunt u zich begeven naar de weergave van de minuten, seconden, jaar, datum, D/M (Europese datum) of M/D (Amerikaanse datum), maand, dag, de taalinstelling voor de weekdays (standaardinstelling: GER) en de tijdzone (standaardinstelling: 0) en met de **+ I 12/24** of **- I °C/°F** toets instellen.
- Bevestig met de **MODE** toets.
- Met de **+ I 12/24** toets kunt u tussen het 24 uur- of 12-uurtijdsysteem (AM of PM verschijnt op het display) kiezen.
- Is de ontvangst van het DCF signaal geslaagd, wordt de handmatig ingestelde tijd overschreven.

8.1.1 Instelling van de tijdzone

- In de instelmodus kunt u een correctie van de tijdzone (-12/+12) maken.
- Instellen van een correctie voor de tijdzone is vereist wanneer het DCF-signaal wel kan worden ontvangen, maar de tijdzone van de DCF tijd afwijkt (bijvoorbeeld, +1 = één uur later).
- Druk op de **+ I 12/24** of **- I °C/°F** toets.
- Bevestig met de **MODE** toets.

8.1.2 De taalinstelling voor de weekdag

- In de instelmodus kunt u de taalkeuze voor de weekdag instellen: Duits (GER), Frans (FRA), Spaans (ESP), Italiaans (ITA), Nederlands (NET), Deens (DAN), Russisch (RU) en Engels (ENG).



8.2 Instelling van de wektijd

- Druk op de **MODE** toets in normaalmodus.
- AL en 6:00 (standaardinstelling) of de ingestelde wektijd verschijnen op het display.
- Houd de **MODE** toets ingedrukt.
- De uur aanduiding knippert.
- Stel de tijd met de **+ I 12/24** of **- I °C/°F** toets in.
- Bevestig de instelling met de **MODE** toets en stel op dezelfde manier de minuten in.
- Druk op de **MODE** toets om naar de actuele tijd terug te keren.
- Voor het activeren van het alarm drukt u op de **ALARM** toets.
- Het alarmsymbool  verschijnt op het display.
- Wanneer de ingestelde wektijd is bereikt begint de wekker te rinkelen.
- Het alarmsymbool knippert.
- Druk op een willekeurige toets en het alarm zal stoppen.
- Als het alarm niet wordt beëindigt, zal de stijgende alarmtoon zich na een paar minuten automatisch uitschakelen en activeert zich vanzelf weer op dezelfde wektijd.
- Wanneer het weksignaal klingelt, drukt u op de **SNOOZE** toets om de snooze functie te activeren.
- Indien de snooze-functie geactiveerd is, knippert Zz in het display.
- Het weksignaal wordt voor 5 minuten onderbroken.
- De snooze-functie kan tot zeven keer worden geactiveerd.
- Om het alarm en de snooze functie uit te schakelen moet u de **ALARM** toets indrukken.
- Het alarmsymbool en het snooze symbool verdwijnen.

8.3 Instelling van de temperatuur





- Druk op de **- I °C/°F** toets en u kunt tussen de weergave van de temperatuur in °C (graden Celsius) of °F (graden Fahrenheit) kiezen.

8.4 Alarm voor de buitentemperatuur

- Druk op de **ALERT** toets en houdt deze drie seconden ingedrukt.
-  en 50 °C (standaardinstelling) of de ingestelde temperatuurbovengrens verschijnt op het display.
- Stel de gewenste hoogste temperatuur met de **+ I 12/24** of **- I °C/°F** toets in.
- Bevestig met de **ALERT** toets.
-  en -20°C (standaardinstelling) of de ingestelde temperatuurondergrens verschijnt op het display.

Zendergestuurde klok met binnen- en buitentemperatuur

NL

- Stel de gewenste onderste temperatuur met de + I 12/24 of - I °C/F toets in.
- Bevestig met de **ALERT** toets.
- De alarmfunctie is geactiveerd.  verschijnt op het display.
- Druk nog eenmaal op de **ALERT** toets en u schakelt de alarmfunctie uit.
- Op het display verdwijnt .
- In het geval van een alarm knippert het juiste symbool   en u hoort een alarmsignaal. Het alarm kunt u met een willekeurige toets beëindigen.

9. Opstellen en bevestigen van de zendergestuurde klok en buitenzender

- Zoek een schaduwrijke en een tegen regen beschermde plaats uit voor de buitenzender. (direct zonlicht vervalst de meetwaarden en continue vochtigheid belast de elektronische componenten onnodig).
- Plaats het zendergestuurde klok in de woonruimte. Met de wandophangingen kunt u het toestel aan de wand hangen. Vermijd de nabijheid van andere elektrische apparaten (televisie, computer, radio-grafische telefoons) en massieve metalen voorwerpen.
- Controleer of een overdracht van de meetwaarden van de buitenzender op de gewenste opstellingsplaats naar de zendergestuurde klok plaatsvindt (reikwijdte vrij veld ca. 100 meter). Massieve wanden, in het bijzonder met metalen delen, kunnen de reikwijdte van de zender aanzienlijk beperken.
- Zoek eventueel een nieuwe opstellingsplaats voor de buitenzender en/of de zendergestuurde klok.
- Is de transmissie geslaagd, kunt u de buitenzender aan de muur bevestigen.

10. Schoonmaken en onderhoud

- Maak het apparaten met een zachte, enigszins vochtige doek schoon. Geen schuur- of oplosmiddelen gebruiken!
- Verwijder de batterijen, als u de buitenzender en de zendergestuurde klok langere tijd niet gebruikt.
- Bewaar het apparaten op een droge plaats.

10.1 Batterijwissel

- Zodra het batterijsymbool verschijnt op het display van de zendergestuurde klok naast de buitentemperatuur of op het display van de buitenzender, vervangt u de batterijen in de buitenzender.
- Open het batterijvak van de buitenzender, door het uitklappen van de standaard en trek het deksel naar beneden.
- Plaats er twee nieuwe batterijen 1,5 V AAA in. Let op de juiste polariteit bij het plaatsen van de batterijen.
- Vervang de batterijen zodra de functies van de zendergestuurde klok zwakker worden.
- Open het batterijvak van de zendergestuurde klok.
- Plaats er vier nieuwe batterijen 1,5 V AA in. Let op de juiste polariteit bij het plaatsen van de batterijen.
- **Attentie:**
Bij een batterijwissel moet het contact tussen zender en ontvanger weer worden hersteld – dus altijd beide apparaten van nieuwe batterijen voorzien en de handmatige zenderzoeker starten.

11. Storingswijzer

Probleem	Oplossing
Geen indicatie op de zendergestuurde klok of op de buitenzender	<ul style="list-style-type: none"> → Batterijen met de juiste poolrichtingen plaatsen → Vervang de batterijen
Geen DCF radio ontvangst	<ul style="list-style-type: none"> → Druk op de - I °C/F toets en houdt deze voor drie seconden ingedrukt om de initialisatie handmatig te starten. → Ontvangstpoging in de nacht afwachten → Zoek een nieuwe opstellingsplaats voor het apparaat

Zendergestuurde klok met binnen- en buitentemperatuur

NL

- Manueel instellen van de tijd
- Verwijder stoorbronnen
- Zendergestuurde klok opnieuw volgens de handleiding in bedrijf stellen

Geen buitenzender ontvangst
Indicatie „---“

- Geen buitenzender geïnstalleerd
- Batterijen van de buitenzender controleren (geen accu's gebruiken!)
- Buitenzender en zendergestuurde klok opnieuw volgens de handleiding in bedrijf stellen
- Handmatig de buitenzender zoeken:
Druk eerst op de **SEARCH** toets op de zendergestuurde klok en houdt deze ingedrukt en dan druk op de **RESET** toets in het batterijvak van de buitenzender
- Zoek een nieuwe opstellingsplaats voor buitenzender en/of zendergestuurde klok
- Afstand tussen buitenzender en zendergestuurde klok verminderen
- Verwijder stoorbronnen

Geen correcte indicatie
op de apparate

- Vervang de batterijen
- Zendergestuurde klok:
Druk op de **RESET** toets met één puntig voorwerp
Buitenzender:
Druk op de **RESET** toets

Neem contact op met de dealer bij wie u dit produkt gekocht heeft als uw apparaat ondanks deze maatregelen nog steeds niet werkt.

12. Verwijderen

Dit produkt is vervaardigd van hoogwaardige materialen en onderdelen, die kunnen worden gerecycled en hergebruikt.



Batterijen en accu's mogen niet met het huisvuil worden weggegooid. Als consument bent u wettelijk verplicht om gebruikte batterijen en accu's bij uw dealer af te geven of naar de daarvoor bestemde containers volgens de nationale of lokale bepalingen te brengen om een milieuvriendelijk verwijderen te garanderen.

De benamingen van de zware metalen zijn: Cd=cadmium, Hg=kwikzilver, Pb=lood



Dit apparaat is gemarkeerd in overeenstemming met de EU-richtlijn (WEEE) over het verwijderen van elektrisch en elektronisch afval.

Dit produkt mag niet met het huisvuil worden weggegooid. De gebruiker is verplicht om de apparatuur af te geven bij een als zodanig erkende plek van afgifte voor het verwijderen van elektrisch en elektronisch apparatuur om een milieuvriendelijk verwijderen te garanderen.

13. Technische gegevens

Zendergestuurde klok

Spanningsvoorziening	Batterijen 4 x 1,5 V AA (inclusief)
Meetbereik van de temperatuur	0°C ... +50°C / +32 °F... +122 °F

Zendergestuurde klok met binnen- en buitentemperatuur**(NL)**

Indicatie LL.L / HI.H	Temperatuur buiten het meetbereik
Afmetingen behuizing	367 x 28 (86) x 235 mm
Gewicht	882 g (alleen het apparaat)
Buitenzender	
Spanningsvoorziening	Batterijen 2 x 1,5 V AAA (inclusief)
Meetbereik van de temperatuur	-20°C ... 50°C / -4 °F... 122 °F
Indicatie LL.L / HI.H	Temperatuur buiten het meetbereik
Reikwijdte	maximaal 100 meter (vrije veld)
Transmissie frequentie	433 MHz
Zendtijd	64 seconden
Afmetingen behuizing	62 x 24 (35) x 101 mm
Gewicht	63 g (alleen het apparaat)

TFA Dostmann GmbH & Co. KG, Zum Ottersberg 12, D-97877 Wertheim.

Deze gebruiksaanwijzing of gedeelten eruit mogen alleen met toestemming van TFA Dostmann worden gepubliceerd. De technische gegevens van dit apparaat zijn actueel bij het ter perse gaan en kunnen zonder voorafgaande informatie worden gewijzigd. De nieuwste technische gegevens en informatie over uw product kunt u vinden door het invoeren van het artikelnummer op onze homepage.

EU-CONFORMITEITSVERKLARING

Hiermee verklaren wij, dat deze radiografische installatie voldoet aan de belangrijkste eisen van de R&TTE richtlijn 1999/5/EG. Een kopie van de getekende en gedateerde Conformiteitsverklaring is op verzoek beschikbaar via info@tfa-dostmann.de.

www.tfa-dostmann.de

10/14

Reloj radiocontrolado con temperatura exterior e interior**(E)**

Muchas gracias por haber adquirido este dispositivo de TFA.

1. Antes de utilizar el dispositivo

- **Lea detenidamente las instrucciones de uso.**
De este modo se familiarizará con su nuevo dispositivo, conocerá todas las funciones y componentes, así como información relevante para la puesta de funcionamiento el manejo del dispositivo y recibirá consejos sobre cómo actuar en caso de avería.
- **Si sigue las instrucciones de uso, evitará que se produzcan daños en el dispositivo y no comprometerá a sus derechos por vicios, prevista legalmente debido a un uso incorrecto.**
- **No asumimos responsabilidad alguna por los daños originados por el incumplimiento de estas instrucciones de uso. Del mismo modo, no nos hacemos responsables por cualquier lectura incorrecta y de las consecuencias que pueden derivarse de tales.**
- **Tenga en cuenta ante todo las advertencias de seguridad.**
- **Guarde estas instrucciones de uso en un sitio seguro.**

2. Entrega

- Reloj radiocontrolado
- Emisor externo (30.3210.10)
- Pilas 4 x 1,5 V AA, 2 x 1,5 V AAA
- Instrucciones de uso

3. Ámbito de aplicación y ventajas de su nuevo dispositivo

- Reloj radiocontrolado de alta precisión
- Visualización de la temperatura exterior a través de emisor (433 MHz), con rango de hasta 100 m (campo libre)
- Temperatura interior
- Alarma con función snooze
- Visualización del día de semana y la fecha en 8 idiomas
- Posibilidad de ajuste manual y zona horaria
- Alarma de temperatura
- Ideal para casa, la oficina, la sala de espera, el área de vestíbulo o recepción y como regalo
- Montaje de pared o sobremesa

4. Para su seguridad

- El producto solo es adecuado para el ámbito de aplicación descrito anteriormente. No emplee el dispositivo de modo distinto al especificado en estas instrucciones.
- No está permitido realizar reparaciones, transformaciones o modificaciones por cuenta propia en el dispositivo.



**¡Precaución!
Riesgo de lesiones:**

- Mantenga el dispositivo y las pilas fuera del alcance de los niños.
- No tire las pilas al fuego, no las cortocircuite, desmonte ni recargue, ya que existe riesgo de explosión.
- Las pilas contienen ácidos nocivos para la salud. Las pilas con un estado de carga bajo deben cambiarse lo antes posible para evitar fugas. No utilice simultáneamente pilas nuevas y usadas o pilas de diferente tipo. Utilice guantes protectores resistentes a productos químicos y gafas protectoras si manipula las pilas con fugas de líquido!



¡Advertencias importantes sobre la seguridad del producto !

- No exponga el dispositivo a temperaturas extremas, vibraciones ni sacudidas extremas.
- Protegerlo de la humedad.

Reloj radiocontrolado con temperatura exterior e interior

5. Componentes y teclas

5.1 Reloj radiocontrolado

Pantalla LCD (Fig. 1)

A1: Símbolo señal de radio

A3: Hora con segundos

A5: Fecha con día de la semana

A2: Símbolo de alarma

A4: Temperatura interna

A6: Temperatura exterior

Teclas frente (Fig. 1)

B1: Tecla **MODE**

B3: Tecla **ALARM**

B2: Tecla **SNOOZE**

Teclas detrás (Fig. 2)

B4: Tecla+ I **12/24**

B6: Tecla **SEARCH**

B8: Tecla **ALERT**

B5: Tecla - I °C/°F

B7: Tecla **RESET**

Cuerpo (Fig. 2)

C1: Colgadores para pared

C3: Compartimiento de las pilas

C2: Soporte (desplegable)

5.2 Emisor externo

Parte anterior (Fig. 1)

D1: Lámpara de control LED

D2: Indicación de la temperatura exterior

Parte posterior (Fig. 2)

D3: Compartimiento de las pilas

D5: Soporte (desplegable)

D4: Colgador para la pared

En el compartimiento de las pilas:

Tecla **RESET**

Tecla °C/°F

6. Puesta en marcha

- Coloque el reloj radiocontrolado y el emisor externo sobre una mesa a una distancia de 1,5 metros aprox. entre sí. Evite las fuentes de interferencias próximas (aparatos electrónicos y sistemas de radio).
- Abra el compartimiento de las pilas del reloj radiocontrolado y quite la tira de interrupción de la pila. Cierre la tapa de nuevo. Todos los segmentos se muestran.
- Abra el compartimiento de las pilas del emisor externo, mediante el soporte y tire de la tapa hacia abajo. Quite la tira de interrupción de la pila. Todos los segmentos se muestran. La luz de control se ilumina brevemente. La temperatura exterior se muestra. Pulse la tecla °C/°F en el compartimiento de las pilas del emisor podrá seleccionar entre la indicación de la temperatura en °C (grados Celsius) o °F (grados Fahrenheit). Cierre la tapa de nuevo.
- La temperatura interna se muestra en la pantalla del reloj radiocontrolado y el reloj intenta de recibir la temperatura exterior y el símbolo de recepción parpadea.
- Si no se recibe la temperatura exterior, aparece en la pantalla del reloj radiocontrolado "---". Compruebe las pilas e inicie un nuevo intento. Elimine las posibles fuentes de interferencia.
- También puede comenzar la inicialización manualmente. Mantenga pulsada la tecla **SEARCH** en el reloj radiocontrolado durante tres segundos. El reloj radiocontrolado intenta de nuevo de recibir la temperatura exterior. Mantenga pulsada la tecla **RESET** en el compartimiento de las pilas del emisor externo durante tres segundos.

7. Recepción de la hora controlada por radio

- El reloj está tratando de recibir la señal de radio y el símbolo de recepción DCF  parpadea. Una vez que se ha recibido el código de horario después 5 minutos se muestra la hora controlada por radio y el símbolo de recepción DCF constantemente en la pantalla.

E

Reloj radiocontrolado con temperatura exterior e interior

E

- Si no ha recibido ninguna señal DCF, puede comenzar la inicialización manualmente.
- Mantenga pulsada la tecla - I °C/°F durante tres segundos.
- El símbolo de recepción DCF parpadea.
- Interrumpa el intento de recepción manteniendo pulsada la tecla - I °C/°F durante 3 segundos. El símbolo de recepción DCF desaparece.
- La recepción de la señal DCF se llevará a cabo diariamente a las 3.00 de la madrugada. Si la recepción del reloj a las 3.00 no tiene éxito, se llevará a cabo hasta las 6.00 de la mañana nuevos intentos de recepción.

- Hay tres tipos de símbolos recibidos:

 parpadea - recepción activa

 se mantiene - recepción exitosa

ningún símbolo - Ninguna recepción de DCF / Ajustar la hora manualmente

- Si su reloj radiocontrolado no es capaz de recibir la señal DCF (p. ej. debido a interferencias, distancia de transmisión, etc.), puede ajustar la hora manualmente. En tal caso el reloj funciona como un reloj normal de cuarzo (véase Ajuste manual de la hora y calendario).

7.1 Indicaciones para la recepción de la hora controlada por radio

La transmisión de la hora se realiza por medio de un reloj atómico de cesio radiocontrolado a través de, por el instituto técnico físico de Braunschweig. La desviación es menor a 1 segundo en un millón de años. La hora viene codificada y es transmitida desde Mainflingen en las proximidades de Frankfurt am Main por una señal de frecuencia DCF-77 (77,5 kHz) con un alcance de aprox. 1.500 km. Incluso el cambio de la hora de verano e invierno se produce automáticamente. Durante el tiempo de verano aparece DST en la pantalla. La recepción depende básicamente de la situación geográfica. Generalmente éste debería funcionar de forma óptima en un radio de 1.500 km en torno a Frankfurt.

Siga por favor las indicaciones siguientes:

- Es recomendable mantener una distancia de como mínimo 1,5 – 2 metros de posibles aparatos perturbadores tales como pantallas de ordenadores y televisores.
- En construcciones de hormigón armado (sótanos, superestructuras), la señal recibida es evidentemente más débil. En casos extremos se aconseja de emplazar el dispositivo cerca de una ventana para obtener una mejor recepción.
- Por las noches las perturbaciones atmosféricas suelen ser reducidas y se dispone de recepción en la mayoría de los casos. Si además se recibe como mínimo una vez al día, es suficiente para garantizar la precisión y mantener desviaciones inferiores a 1 segundo.

8. Manejo

- Durante la recepción de la temperatura exterior y la hora no es posible el funcionamiento de las teclas.
- Mantenga pulsada la tecla + I **12/24** o - I °C/°F en el modo de ajuste, accederá a la pasada rápida.
- El dispositivo sale automáticamente del modo de ajuste si no se presiona la tecla durante 15 segundos.

8.1 Ajuste manual de la hora y calendario

- Mantenga pulsada la tecla **MODE** durante tres segundos.
- La indicación de la hora parpadea en la pantalla.
- Ajuste las horas con la tecla + I **12/24** o - I °C/°F.
- Pulse otra vez la tecla **MODE** y puede sucesivamente dirigir los minutos, los segundos, el año, la indicación de la fecha, DIM (fecha europea) o MID (fecha americana), el mes, el día, el idioma para el día de la semana (nivel preseleccionado: GER) y la zona horaria (nivel preseleccionado: 0) puede ajustar con la tecla + I **12/24** o - I °C/°F.

Reloj radiocontrolado con temperatura exterior e interior E

- Confirme la entrada con la tecla **MODE**.
- Con la tecla + I **12/24** puede en modo normal seleccionar entre el sistema de 24- o 12 horas . (AM o PM aparece en la pantalla).
- Si la recepción de la señal de radio para la hora es exitosa el tiempo ajustado manualmente se sobrescribe.

8.1.1 Ajuste de la zona horaria

- En el modo de ajuste puede ajustar la corrección de la zona horaria (-12/+12).
- La corrección de la zona horaria es necesaria cuando se pueda recibir la señal DCF, la zona horaria es diferente de la hora DCF (por ejemplo: +1 = una hora más tarde).
- Mantenga pulsada la tecla + I **12/24** o - I °C/°F.
- Confirme la entrada con la tecla **MODE**.

8.1.2 Configuración de idioma para el día la semana

- En el modo de ajuste puede ajustar el idioma para el día de la semana: alemán (GER - nivel preseleccionado), francés (FRA), español (ESP), italiano (ITA), holandés (NET), danés (DAN), ruso (RU) e inglés (EN).



8.2 Ajuste de la alarma

- Pulse la tecla **MODE** en el modo normal.
- AL y 7:00 (nivel preseleccionada) o la indicación de la última hora de la alarma se muestra en la pantalla.
- Mantenga pulsada la tecla **MODE**.
- La indicación de la hora parpadea .
- Ajuste las horas con la tecla + I **12/24** o - I °C/°F.
- Confirme la entrada con la tecla **MODE** e introduzca los minutos.
- Pulse otra vez la tecla **MODE**, para volver a la hora actual.
- Para activar la función de la alarma, pulse la tecla **ALARM**.
- El símbolo de alarma  aparece en la pantalla.
- Cuando llegue la hora de la alarma, el despertador comienza a sonar.
- El símbolo de alarma parpadea.
- Pulse cualquier tecla y la función de la alarma se termina.
- Si la alarma no se interrumpe, el tono creciente de la alarma se apaga automáticamente después de unos minutos y se activa de nuevo a la misma hora.
- Cuando suena la alarma, pulse la tecla **SNOOZE** para activar la función de snooze.
- Si la función de snooze se encuentra activada, Zz parpadea en la pantalla.
- La alarma se interrumpe durante 5 minutos.
- La función de snooze se puede activar hasta siete veces.
- Pulse la tecla **ALARM**, para apagar la función de alarma y snooze.
- El símbolo de la snooze y el símbolo de la alarma desaparecen en la pantalla.





8.3 Ajuste de la unidad de temperatura

- Pulse la tecla - I °C/°F para seleccionar entre la indicación de la temperatura en °C (grados Celsius) o °F (grados Fahrenheit).

8.4 Alarma de la temperatura exterior

- Mantenga pulsada la tecla **ALERT** durante 3 segundos.
- En la pantalla aparece  50 °C (nivel preseleccionado) o el último límite superior de la temperatura ajustado.
- Ajuste con la tecla + I **12/24** o - I °C/°F el límite superior de la temperatura deseada.
- Confirme con la tecla **ALERT**.
- En la pantalla aparece  y -20°C (nivel preseleccionado) o el último límite inferior de la temperatura ajustado.

Reloj radiocontrolado con temperatura exterior e interior E

- Ajuste con la tecla + I **12/24** o - I °C/°F el límite inferior de temperatura deseada.
- Confirme con la tecla **ALERT**.
- La función de la alarma se activa. En la pantalla aparece .
- Pulse otra vez la tecla **ALERT**, para desactivar las funciones de las alarmas.
- En la pantalla desaparece .
- En fallo de alarma el símbolo   correspondiente parpadea y suena una señal acústica corta. Finalice la alarma con cualquier tecla.

9. Instalación y fijación del reloj radiocontrolado y del emisor externo

- Busque un lugar sombreado y protegido de la lluvia para poner el emisor externo. (Luz solar directa y humedad permanente perjudica innecesariamente los componentes electrónicos).
- Instale el reloj radiocontrolado con el soporte en el salón. Con el soporte de pared puede colgar el dispositivo en la pared. Evite la proximidad a otros aparatos eléctricos (Televisor, ordenador, teléfonos móviles) y objetos metálicos macizos.
- Compruebe si se produce la transmisión de los valores medidos del emisor externo en el lugar de instalación deseado para el reloj radiocontrolado (alcance en campo libre hasta 100 metros), con paredes macizas, especialmente con piezas metálicas puede reducirse considerablemente el alcance de transmisión.
- Busque posiblemente un lugar nuevo para el emisor externo y / o reloj radiocontrolado.
- Si la transmisión ha sido exitosa puede fijar el emisor externo.

10. Cuidado y mantenimiento

- Limpie los dispositivos con un paño suave, ligeramente humedecido. ¡No utilice medio abrasivo ni disolventes!
- Extraiga las pilas si no va a usar el emisor externo y el reloj radiocontrolado por un largo período de tiempo.
- Mantenga los dispositivos en un lugar seco.

10.1 Cambio de las pilas

- En cuanto aparezca el símbolo de la pila del reloj radiocontrolado al lado de la temperatura exterior o en la pantalla del transmisor, cambie las pilas del transmisor.
- Abra el compartimiento de las pilas del emisor externo, mediante el soporte y tire de la tapa hacia abajo.
- Introduzca dos pilas nuevas 1,5 V AAA. Asegúrese que las pilas estén colocadas con la polaridad correcta.
- Una vez que las funciones estén débiles del reloj radiocontrolado, cambie las pilas.
- Abra el compartimiento de las pilas del reloj radiocontrolado.
- Introduzca cuatro pilas nuevas 1,5 V AA. Asegúrese que las pilas estén colocadas con la polaridad correcta.
- **Atención:**
Al cambiar las pilas, debe volver a establecerse el contacto entre el emisor externo y el reloj radiocontrolado; por esta razón, deben introducirse las pilas nuevas en ambos dispositivos o iniciarse una búsqueda manual de emisor.

11. Averías

Problema	Solución de averías
Ninguna indicación de reloj radiocontrolado y emisor externo	→ Asegúrese que las pilas estén colocadas con la polaridad correcta → Cambiar las pilas
Ninguna recepción de la señal DCF	→ Mantenga pulsada la tecla - I °C/°F durante tres segundos y de puede iniciar la inicialización manualmente → Intentar la recepción de noche

Reloj radiocontrolado con temperatura exterior e interior**E**

- Elegir otro lugar para el dispositivo
- Ajustar la hora manualmente
- Elimine las fuentes de interferencia.
- Vuelva a la puesta en marcha del reloj radiocontrolado de acuerdo a las instrucciones

Ninguna recepción del señal del emisor externo
Indicación "----"

- Ningún emisor externo instalado
- Comprobar las pilas del emisor externo (¡No utilizar baterías!)
- Vuelva a la puesta en marcha del emisor externo y del reloj radiocontrolado de acuerdo a las instrucciones
- Iniciar la búsqueda manual:
En primer mantenga pulsada la tecla **SEARCH** en el reloj radiocontrolado y luego pulse la tecla **RESET** en el emisor externo
- Elegir otro lugar para el emisor externo y/o el reloj radiocontrolado
- Reducir la distancia entre el emisor externo y el reloj radiocontrolado
- Elimine las fuentes de interferencia

Indicación incorrecta en los dispositivos

- Cambiar las pilas
- Reloj radiocontrolado:
Pulse la tecla **RESET** con un objeto puntiagudo
- Emisor externo:
Pulse la tecla **RESET**

Si a pesar de haber seguido estos pasos, el dispositivo no funciona, diríjase al establecimiento donde adquirió el producto.

12. Eliminación

Este producto ha sido fabricado con materiales y componentes de máxima calidad que pueden ser reciclados y reutilizados.



Las pilas y baterías no pueden desecharse en ningún caso junto con la basura doméstica. Como consumidor, está obligado legalmente a depositar las pilas y baterías usadas de manera respetuosa con el medio ambiente en el comercio especializado o bien en los centros de recogida y reciclaje previstos para ello según el reglamento nacional o local.

Las denominaciones de los metales pesados que contienen son:
Cd=cadmio, Hg=mercurio, Pb=plomo



Este dispositivo está identificado conforme a la Directiva de la UE sobre residuos de aparatos eléctricos y electrónicos (WEEE).

No deseche este producto junto con la basura doméstica. El usuario está obligado a llevar el dispositivo usado a un punto de recogida de aparatos eléctricos y electrónicos acreditado para que sea eliminado de manera respetuosa con el medio ambiente.

13. Datos técnicos**Reloj radiocontrolado**

Alimentación de tensión	Pilas 4 x 1,5 V AA (incluidas)
Gama de medición - temperatura	0°C ... +50°C / +32 °F... +122 °F

Reloj radiocontrolado con temperatura exterior e interior**E**

Indicación LL.L / HH.H	Temperatura está fuera del rango
Dimensiones de cuerpo	367 x 28 (86) x 235 mm
Peso	882 g (solo dispositivo)

Emisor exterior

Alimentación de tensión	Pilas 2 x 1,5 V AAA (incluidas)
Gama de medición - temperatura	-20°C ... 50°C / -4 °F... 122 °F
Indicación LL.L / HH.H	Temperatura está fuera del rango
Alcance	máximo de 100 m (campo libre)
Frecuencia de transmisión	433 MHz
Tiempo de transmisión	64 segundos
Dimensiones de cuerpo	62 x 24 (35) x 101 mm
Peso	63 g (solo dispositivo)

TFA Dostmann GmbH & Co. KG, Zum Ottersberg 12, D-97877 Wertheim.

Estas instrucciones o extractos de las mismas no pueden ser publicados sin la autorización de la TFA Dostmann. Los datos técnicos de este producto corresponden al estado en el momento de la impresión y pueden ser modificados sin previo aviso. Los actuales datos técnicos e informaciones sobre su producto los puede encontrar bajo el número de artículo en nuestra página web.

UE-DECLARACIÓN DE CONFORMIDAD

Declaramos que esta instalación de radio cumple con los requisitos fundamentales de la directiva R&TTE 1999/5/CE. Tiene a su disposición una copia firmada y sellada de la Declaración de Conformidad, solicítela al info@tfa-dostmann.de.

www.tfa-dostmann.de

10/14

Fig. 1

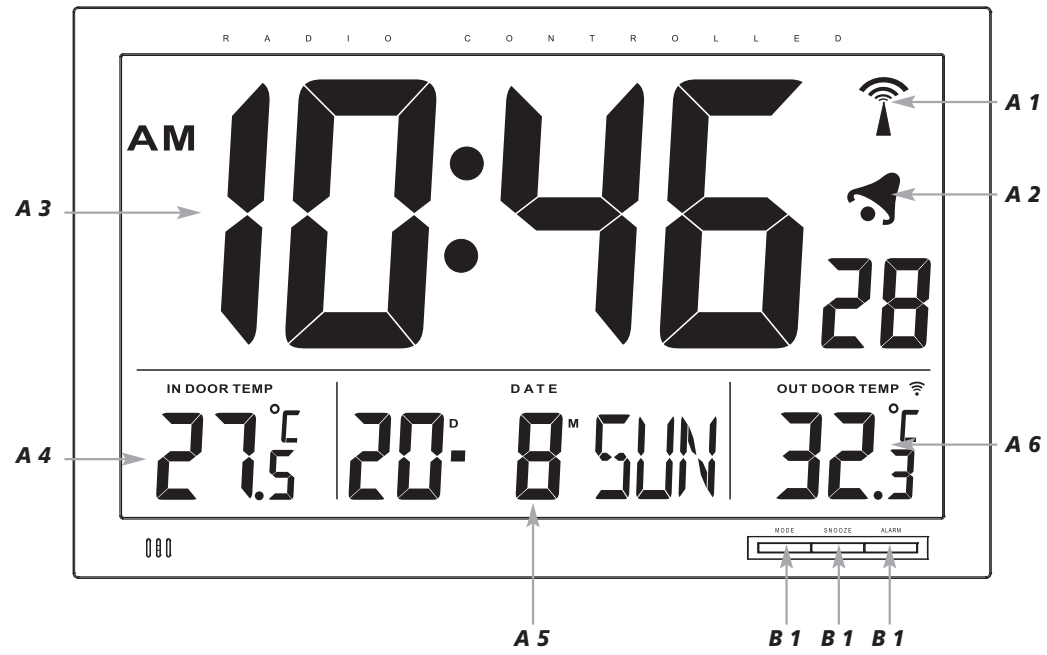

Fig. 2

